



# UNIVERSITY INTERNATIONAL SPORTS FESTIVAL EKATERINBURG 2023

**МЕЖДУНАРОДНЫЙ ФЕСТИВАЛЬ УНИВЕРСИТЕТСКОГО СПОРТА**  
с участием университетских команд из государств – участников  
БРИКС, государств – членов Шанхайской организации сотрудничества  
и государств – участников Содружества Независимых Государств

***UNIVERSITY INTERNATIONAL SPORTS FESTIVAL***

***EKATERINBURG 2023***

***ЕКАТЕРИНБУРГ / EKATERINBURG***

**16-25.08.2023**



ЕКАТЕРИНБУРГ

МЕЖДУНАРОДНЫЙ ФЕСТИВАЛЬ УНИВЕРСИТЕТСКОГО СПОРТА  
с участием университетских команд из государств – участников БРИКС, государств –  
членов Шанхайской организации сотрудничества и государств – участников Содружества  
Независимых Государств

UNIVERSITY INTERNATIONAL SPORTS FESTIVAL  
EKATERINBURG 2023

EKATERINBURG

## Технический делегат Федерации бокса России

### Technical delegate

Mikhail LEONOV Russia Россия ЛЕОНОВ Михаил

## Председатель Жюри

### Chairman of the Jury

Vladimir MARKOV Russia Россия МАРКОВ Владимир

## Члены Жюри

### Members of the Jury

Yaroslav RENEV Russia Россия РЕНЕВ Ярослав

Sergey ZHURKIN Russia Россия ЖУРКИН Сергей

Mikhail GRIGORIEV Russia Россия ГРИГОРЬЕВ Михаил

Vladimir FOMIN Russia Россия ФОМИН Владимир

## Медицинская комиссия

### Medical commission

Victoria KOKSHAROVA Russia Россия КОКШАРОВА Виктория

Leonid DEGTYAREV Russia Россия ДЕКТЕРЕВ Леонид

Mikhail CHULOSHNIKOV Russia Россия ЧУЛОШНИКОВ Михаил

Victoria SHEVCHENKO Russia Россия ШЕВЧЕНКО Виктория

Yaroslav KOZLOV Russia Россия КОЗЛОВ Ярослав

Fedor PANKOV Russia Россия ПАНЬКОВ Федор

Anna MARTOVAYA Russia Россия МАРТОВАЯ Анна

Sofya KRYSINA Russia Россия КРЫСИНА Софья



ЕКАТЕРИНБУРГ

МЕЖДУНАРОДНЫЙ ФЕСТИВАЛЬ УНИВЕРСИТЕТСКОГО СПОРТА  
с участием университетских команд из государств – участников БРИКС, государств –  
членов Шанхайской организации сотрудничества и государств – участников Содружества  
Независимых Государств

UNIVERSITY INTERNATIONAL SPORTS FESTIVAL  
EKATERINBURG 2023

EKATERINBURG

### РЕФЕРИ И СУДЬИ

#### REFEREES AND JUDGES

<b>Sergey KRUTASOV</b>	RUS	<b>3 star</b>	РОС	<b>КРУТАСОВ Сергей</b>
<b>Evgeniya SHESTOPALOVA</b>	RUS	<b>3 star</b>	РОС	<b>ШЕСТОПАЛОВА Евгения</b>
<b>Накоп НАКОВЯН</b>	RUS	<b>2 star</b>	РОС	<b>АКОПЯН Акоп</b>
<b>Aslanbek GUBATAEV</b>	RUS	<b>2 star</b>	РОС	<b>ГУБАТАЕВ Асланбек</b>
<b>Elmar ASKEROV</b>	RUS	<b>2 star</b>	РОС	<b>АСКЕРОВ Эльман</b>
<b>Julia GOLTYAKOVA</b>	RUS	<b>2 star</b>	РОС	<b>ГОЛТЯКОВА Юлия</b>
<b>Alexander DUDINSKY</b>	RUS	<b>2 star</b>	РОС	<b>ДУДИНСКИЙ Александр</b>
<b>Igor BESCHUK</b>	RUS	<b>2 star</b>	РОС	<b>БЕЩУК Игорь</b>
<b>Yuri BABENKO</b>	RUS	<b>2 star</b>	РОС	<b>БАБЕНКО Юрий</b>
<b>Suleiman AZIEV</b>	RUS	<b>1 star</b>	РОС	<b>АЗИЕВ Сулейман</b>
<b>Eldar BILALOV</b>	RUS	<b>1 star</b>	РОС	<b>БИЛАЛОВ Эльдар</b>
<b>Valery AGAFONOV</b>	RUS	<b>1 star</b>	РОС	<b>АГАФОНОВ Валерий</b>
<b>Yuri MOTOVILOV</b>	RUS	<b>1 star</b>	РОС	<b>МОТОВИЛОВ Юрий</b>
<b>Alexander ARTEMYEV</b>	RUS	<b>1 star</b>	РОС	<b>АРТЕМЬЕВ Александр</b>
<b>Alexey ASTAKHOV</b>	RUS	<b>1 star</b>	РОС	<b>АСТАХОВ Алексей</b>
<b>Alexey PANIKHIN</b>	RUS	<b>1 star</b>	РОС	<b>ПАНИХИН Алексей</b>
<b>Igor VYSOTIN</b>	RUS	<b>1 star</b>	РОС	<b>ВЫСОТИН Игорь</b>
<b>Andrey ISAYCHEV</b>	RUS	<b>1 star</b>	РОС	<b>ИСАЙЧЕВ Андрей</b>
<b>Yakov SHLYAKHTER</b>	RUS	<b>1 star</b>	РОС	<b>ШЛЯХТЕР Яков</b>
<b>Dmitry CHUDIN</b>	RUS	<b>1 star</b>	РОС	<b>ЧУДИН Дмитрий</b>
<b>Vladimir RESHETNIKOV</b>	RUS	<b>1 star</b>	РОС	<b>РЕШЕТНИКОВ Владимир</b>
<b>Alexey PAVLOV</b>	RUS	<b>1 star</b>	РОС	<b>ПАВЛОВ Алексей</b>
<b>Alexander SHISHENIN</b>	RUS	<b>1 star</b>	РОС	<b>ШИШЕНИН Александр</b>
<b>Leonid BRONNIKOV</b>	RUS	<b>1 star</b>	РОС	<b>БРОННИКОВ Леонид</b>

### ВСПОМОГАТЕЛЬНЫЙ СУДЕЙСКИЙ АППАРАТ

#### SUBSIDILARY JURY

<b>Aleksey USTUZHANIN</b>	RUS	<b>УСТЮЖАНИН Алексей</b>
<b>Anastasia KHRAMOVA</b>	RUS	<b>ХРАМОВА Анастасия</b>
<b>Mikhail SIMONOV</b>	RUS	<b>СИМОНОВ Михаил</b>
<b>Valery KARASEV</b>	RUS	<b>КАРАСЕВ Валерий</b>
<b>Ekaterina CHIZHIK</b>	RUS	<b>ЧИЖИК Екатерина</b>
<b>Yuri FRIEDEL</b>	RUS	<b>ФРИДЕЛЬ Юрий</b>
<b>Marina BUBNOVA</b>	RUS	<b>БУБНОВА Марина</b>
<b>Abdumalik NAZAROV</b>	RUS	<b>НАЗАРОВ Абдумалик</b>

ЕКАТЕРИНБУРГ

МЕЖДУНАРОДНЫЙ ФЕСТИВАЛЬ УНИВЕРСИТЕТСКОГО СПОРТА  
с участием университетских команд из государств – участников БРИКС, государств –  
членов Шанхайской организации сотрудничества и государств – участников Содружества  
Независимых Государств

EKATERINBURG

UNIVERSITY INTERNATIONAL SPORTS FESTIVAL  
EKATERINBURG 2023

ПРОТОКОЛ КОМИССИИ ПО ДОПУСКУ /  
PROTOCOL OF THE ADMISSION COMMISSION  
МУЖЧИНЫ / MEN

СТРАНА / COUNTRY	КОЛИЧЕСТВО ЛИЦ/ NUMBER OF PERSONS					ВЕСОВЫЕ КАТЕГОРИИ/ WEIGHT CATEGORIES											МЕДАЛИ/ MEDAL			Итого медалей / Total of meda		
	Athlet. / спортсмен.	Leadership/ руководит.	Coach/ тренер	R/I /судьи	total / итого	48	51	54	57	60	63,5	67	71	75	80	86	92	92+	Z		S	B
Azerbaijan / Азербайджан	5		1		6	1	1	1				1	1						1	2	1	4
Armenia / Армения	3		1		4	1		1							1				2		1	3
Afghanistan / Афганистан	1				1										1							0
Bahrain / Бахрейн	2		1		3			1							1							0
Belarus / Беларусь	4		1		5			1	1								1				2	2
Venezuela / Венесуэла	2				2							1								2		2
Vietnam / Вьетнам	4		1		5						1	1		1	1							0
Indonesia / Индонезия	1				1	1															1	1
Iraq / Ирак	7	1	1		9					1	1	2			1	1	1				2	2
Kazakhstan / Казахстан	5		2		7			1	1	1	2									1	1	2
Kyrgyzstan / Киргизия	10		1		11	1	1	1	1	1		1	1	1		1	1		2	2	1	5
Russia / Россия	46	3	15		54	3	1	2	4	7	6	5	3	2	6	1	2	4	5	4	12	21
Turkey / Турция	1				1				1													0
Tadjikistan / Таджикистан	13	3	1		17	1	1	2	1	2	1	1	1	1	1	1	1		2	1	3	6
Thailand / Тайланд	3		1		4			1	1	1												0
Uzbekistan / Узбекистан	5		1		6	1			1	1	1						1		1	1	2	4
Sri-lanka / Шри-ланка	1				1							1										0
<b>ИТОГО: / TOTAL:</b>	<b>113</b>	<b>7</b>	<b>27</b>		<b>147</b>	<b>5</b>	<b>6</b>	<b>9</b>	<b>11</b>	<b>14</b>	<b>13</b>	<b>13</b>	<b>9</b>	<b>6</b>	<b>12</b>	<b>4</b>	<b>7</b>	<b>4</b>	<b>13</b>	<b>13</b>	<b>26</b>	<b>52</b>
1998	2										1				1							
1999	4							1			2				1							
2000	13				2			2		2	1	1		2	1	1	1					
2001	22				1			4	3	3	4	1	3	1	1	1						
2002	15					3	1	1	4	2			1	1		2						
2003	23				2	1	3	2	2	4	5	1		1		2						
2004	23					2	3	2	2	1	3	3	3	1	2		1					
2005	11						1		3	1	1		1	2		1	1					
<b>ИТОГО: / TOTAL:</b>	<b>113</b>					<b>5</b>	<b>6</b>	<b>9</b>	<b>11</b>	<b>14</b>	<b>13</b>	<b>13</b>	<b>9</b>	<b>6</b>	<b>12</b>	<b>4</b>	<b>7</b>	<b>4</b>				

ЕКАТЕРИНБУРГ

МЕЖДУНАРОДНЫЙ ФЕСТИВАЛЬ УНИВЕРСИТЕТСКОГО СПОРТА  
с участием университетских команд из государств – участников БРИКС, государств –  
членов Шанхайской организации сотрудничества и государств – участников Содружества  
Независимых Государств

UNIVERSITY INTERNATIONAL SPORTS FESTIVAL  
EKATERINBURG 2023

EKATERINBURG

ПРОТОКОЛ КОМИССИИ ПО ДОПУСКУ /  
PROTOCOL OF THE ADMISSION COMMISSION  
ЖЕНЩИНЫ / WOMEN

СТРАНА / COUNTRY	КОЛИЧЕСТВО ЛИЦ/ NUMBER OF PERSONS						ВЕСОВЫЕ КАТЕГОРИИ/ WEIGHT CATEGORIES										МЕДАЛИ/ MEDAL			Итого медалей / Total of medals			
	Athlet. / спортсм.	Leadership/ руководит.	Coach/ тренер	R/J /судьи	total / итого	48	50	52	54	57	60	63	66	70	75	81	81+	Z	S		B		
Azerbaijan / Азербайджан	2		1		3	1			1											2			2
Belarus / Беларусь	2				2				1			1						1	1				2
Venezuela / Венесуэла	2				2		1								1			1	1				2
Kazakhstan / Казахстан	2		1		3	1					1							1		1			2
Russia / Россия	36		3		39	4	5	5	4		5	3	3	3	3	1		7	7	12			26
Tadjikistan / Таджикистан	4				4		1	1	1	1								1		1			2
Uzbekistan / Узбекистан	2		1		3		1				1								1	1			2
<b>ИТОГО: / TOTAL:</b>	<b>50</b>		<b>6</b>		<b>56</b>	<b>6</b>	<b>8</b>	<b>6</b>	<b>6</b>	<b>2</b>	<b>5</b>	<b>5</b>	<b>4</b>	<b>3</b>	<b>4</b>	<b>1</b>	<b>0</b>	<b>11</b>	<b>10</b>	<b>17</b>			<b>38</b>
1998	3						1		1	1													
1999	1						1																
2000	9					1		2		1	2	2			1								
2001	11					2	3	1	1	1	1	1			1	1							
2002	8					1	2	1		1	1			2									
2003	8							1	2	1	1			1	2								
2004	8					1		1	2	1	1	1	1										
2005	2					1	1																
<b>ИТОГО: / TOTAL:</b>	<b>50</b>					<b>6</b>	<b>8</b>	<b>6</b>	<b>6</b>	<b>2</b>	<b>5</b>	<b>5</b>	<b>4</b>	<b>3</b>	<b>4</b>	<b>1</b>	<b>0</b>						

ЕКАТЕРИНБУРГ

**МЕЖДУНАРОДНЫЙ ФЕСТИВАЛЬ УНИВЕРСИТЕТСКОГО СПОРТА**  
с участием университетских команд из государств – участников БРИКС, государств – членов Шанхайской организации сотрудничества и государств – участников Содружества Независимых Государств

**UNIVERSITY INTERNATIONAL SPORTS FESTIVAL  
EKATERINBURG 2023**

EKATERINBURG

University team	COUNTRY	Weight category (kg)													TOTAL		
		48	51	54	57	60	63,5	67	71	75	80	86	92	92+			
Armenian State Institute of Physical Culture and Sport	Armenia		1		1									1			3
Azerbaijan State Academy Of Physical Education And Sport	Azerbaijan		1	1	1					1							4
Azerbaijan University of Architecture and Construction	Azerbaijan								1								1
Bac Ninh Sport University of Viet Nam	Vietnam					1	1			1	1						4
Basrah University	Iraq					1	1	2			1	1	1				7
Kabul University	Afghanistan											1					1
Kazakh Academy of Sport and Tourism	Kazakhstan			1													1
Sakarya University	Türkiye					1											1
South Kazakhstan University named after M. Auezov	Kazakhstan					1	1	1									3
Tajik Institute of Physical Culture named after S. Rakhimov	Tajikistan		1	1	1	1	1	1	1	1	1	1	1	1			11
Tajik Technical University named after Academician M.S.Osimi	Tajikistan					1											1
Thailand National Sports University	Thailand			1		1	1										3
Universidad Simón Rodríguez	Venezuela				1												1
University of Bahrain	Bahrain			1							1						2
University of Indonesia	Indonesia	1															1
Uzbek State University of Physical Culture and Sport	Uzbekistan		1			1	1	1								1	5
Belarusian State University of Physical Culture	Belarus			1													1
Vitebsk State University named after P.M. Masherov	Belarus				1												1
Voronezh Institute of the Ministry of Internal Affairs of the Russian Federation	Russia					1											1
GGNTU named after academician M.D. Millionshchikov	Russia					1			1		1		1	1			5
Donbass State Technical University	Russia	1															1
Irkutsk National Research Technical University	Russia		1			1		1									3
Kalmyk State University named after B.B.Gorodovikov	Russia				1												1
KGUFKST	Russia				1	1	1	1	1		1						6
I.P.Shamyakin Mozyr State Pedagogical University	Belarus					1											1
P.F. Lesgaft NSU, Saint Petersburg	Russia	1															1
Volga Region Rgufksit	Russia										1						1
Russian State Vocational Pedagogical University	Russia							1									1
Siberian State University of Geosystems and Technologies	Russia										1						1
SPBGUD	Russia				1	1	1	1				1					5
"Gomel State University named after Francysk Skaryna"	Belarus				1									1			2
Siberian Federal University	Russia										1						1
Tyumen State University	Russia															1	1
Don State Technical University	Russia			1													1
Irkutsk State University of Railway Engineering	Russia			1													1
FGBOU HE "Russian University of Sports "GTSOLIFK"	Russia						1				1				1		3
Ural State University of Physical Culture	Russia					1	1		1	1				1			5
Ural State University of Railway Transport	Russia					1				1							2
South Ural State University	Russia	1															1
Kyrgyz State Academy of Physical Culture and Sports	Kyrgyzstan	1	1	1	1	1		1	1	1		1	1				10
Khujand State University	Tajikistan				1												1
Ural State University of Economics	Russia						1										1
Parasat College	Kazakhstan							1									1
General Sir John Kotelawala Defence University	Sri Lanka							1									1
Moscow Automobile and Road Engineering State Technical University (MADI)	Russia						1										1
Ural State Pedagogical University of USPU	Russia							1									1
Universidad Politecnica Territorial Kleiber Ramirez	Venezuela								1								1
Samara Medical University (SamSMU)	Russia															1	1
<b>TOTAL:</b>	<b>48 universities</b>	<b>5</b>	<b>6</b>	<b>9</b>	<b>11</b>	<b>14</b>	<b>13</b>	<b>13</b>	<b>9</b>	<b>6</b>	<b>12</b>	<b>4</b>	<b>7</b>	<b>4</b>			<b>113</b>

ЕКАТЕРИНБУРГ

МЕЖДУНАРОДНЫЙ ФЕСТИВАЛЬ УНИВЕРСИТЕТСКОГО СПОРТА  
с участием университетских команд из государств – участников БРИКС, государств –  
членов Шанхайской организации сотрудничества и государств – участников Содружества  
Независимых Государств

UNIVERSITY INTERNATIONAL SPORTS FESTIVAL  
EKATERINBURG 2023

EKATERINBURG

University team	COUNTRY	Weight category (kg)												TOTAL
		48	50	52	54	57	60	63	66	70	75	81	81+	
Academy of Physical Culture and Mass Sports	Kazakhstan							1						1
Kazakh Academy of Sport and Tourism	Kazakhstan	1												1
Universidad Deportiva del Sur	Venezuela										1			1
Uzbek State University of Physical Culture and Sport	Uzbekistan						1							1
Belarusian State University of Physical Culture	Belarus								1					1
Irkutsk National Research Technical University	Russia		1											1
KGUFKST	Russia				1		1	1	1		1			5
P.F. Lesgaft NSU, Saint Petersburg	Russia		1	1			1	1	1		1			6
Volga Region Rgufksit	Russia	1	1											2
I.P. Pavlov PSPbSMU of the Ministry of Health of Russia	Russia									1				1
Peter the Great St. Petersburg Polytechnic University	Russia		1	1							1			3
Siberian State University of Physical Culture and Sports	Russia			1								1		2
"Gomel State University named after Francysk Skaryna"	Belarus					1								1
FSAOU HE "Russian University of Transport"	Russia	1												1
Northeastern Federal University named after M.K. Ammosov	Russia		1	1	1									3
FGBOU HE "Russian University of Sports "GTSOLIFK"	Russia	1		1	1					1				4
Tuva State University	Russia						1							1
Ural State University of Physical Culture	Russia				1		1	1	1	1				5
South Ural State University	Russia	1					1							2
Tajik Institute of Physical Culture named after S. Rakhimov	Tajikistan		1	1	1	1								4
Bukhara State University	Uzbekistan		1											1
Azerbaijan State Pedagogical College	Azerbaijan	1												1
Baku State University	Azerbaijan				1									1
Universidad Politécnica Territorial Kleiber Ramírez	Venezuela		1											1
<b>TOTAL:</b>	<b>23 universities</b>	<b>6</b>	<b>8</b>	<b>6</b>	<b>6</b>	<b>2</b>	<b>5</b>	<b>5</b>	<b>4</b>	<b>3</b>	<b>4</b>	<b>1</b>	<b>0</b>	<b>50</b>

ЕКАТЕРИНБУРГ

**МЕЖДУНАРОДНЫЙ ФЕСТИВАЛЬ УНИВЕРСИТЕТСКОГО СПОРТА**  
с участием университетских команд из государств – участников БРИКС, государств – членов Шанхайской организации сотрудничества и государств – участников Содружества Независимых Государств

**UNIVERSITY INTERNATIONAL SPORTS FESTIVAL**  
**EKATERINBURG 2023**

EKATERINBURG

Команда ВУЗа	СТРАНА	Весовая категория (кг)													Всего	
		48	51	54	57	60	63,5	67	71	75	80	86	92	92+		
Армянский государственный институт физической культуры и спорта	АРМЕНИЯ		1		1						1					3
Азербайджанская Государственная Академия Физической Культуры и Спорта	АЗЕРБАЙДЖАН		1	1	1					1						4
Азербайджанский архитектурно-строительный университет	АЗЕРБАЙДЖАН								1							1
Спортивный университет Вьетнама Бак Нинь	ВЬЕТНАМ					1	1		1	1						4
Университет Басры	ИРАК					1	1	2		1	1	1				7
Кабульский университет	АФГАНИСТАН									1						1
Казахская академия спорта и туризма	КАЗАХСТАН			1												1
Университет Сакарья	ТУРЦИЯ				1											1
Южно-Казахстанский университет имени М. Ауэзова	КАЗАХСТАН				1	1	1									3
Таджикский институт физической культуры имени С. Рахимова	ТАДЖИКИСТАН	1	1	1	1	1	1	1	1	1	1	1	1	1	1	11
Таджикский технический университет имени академика М.С.Осими	ТАДЖИКИСТАН					1										1
Национальный спортивный университет Таиланда	ТАИЛАНД			1	1	1										3
Университет имени Симона Родригеса	ВЕНЕСУЭЛА				1											1
Университет Бахрейна	БАХРЕЙН			1						1						2
Университет Индонезии	ИНДОНЕЗИЯ	1														1
Узбекский государственный университет физической культуры и спорта	УЗБЕКИСТАН		1			1	1	1						1		5
Белорусский государственный университет физической культуры	БЕЛАРУСЬ			1												1
Витебский государственный университет имени П.М. Машерова	БЕЛАРУСЬ				1											1
Воронежский институт Министерства внутренних дел Российской Федерации	ЦФО-РОССИЯ				1											1
ГГНТУ им. акад. М.Д. Миллионщикова	СКФО-РОССИЯ				1				1		1		1	1		5
Донбасский государственный технический университет	ЛНР-РОССИЯ	1														1
Иркутский национальный исследовательский технический университет	СФО-РОССИЯ		1			1		1								3
Калмыцкий государственный университет имени Б.Б.Городовикова	ЮФО-РОССИЯ				1											1
КГУФКСТ	ЮФО-РОССИЯ				1	1	1	1	1		1					6
Мозырский государственный педагогический университет имени И.П.Шамякина	БЕЛАРУСЬ				1											1
НГУ им. П.Ф. Лесгафта, Санкт-Петербург	СПБ-РОССИЯ	1														1
Поволжский ГУФКСИТ	ПФО-РОССИЯ										1					1
Российский государственный профессионально-педагогический университет	УФО-РОССИЯ							1								1
Сибирский государственный университет геосистем и технологий	СФО-РОССИЯ									1						1
СПбГУПТД	СПБ-РОССИЯ				1	1	1	1				1				5
"Гомельский государственный университет имени Франциска Скорины"	БЕЛАРУСЬ				1								1			2
ФГАОУ ВО "Сибирский федеральный университет"	СФО-РОССИЯ									1						1
ФГАОУ ВО «Тюменский государственный университет»	УФО-РОССИЯ													1		1
ФГБОУ ВО "Донской государственный технический университет"	ЮФО-РОССИЯ			1												1
ФГБОУ ВО "Иркутский государственный университет путей сообщения"	СФО-РОССИЯ			1												1
ФГБОУ ВО "Российский университет спорта "ГЦОЛИФК"	МОС-РОССИЯ					1				1				1		3
Уральский государственный университет физической культуры	УФО-РОССИЯ				1	1		1	1				1			5
Уральский государственный университет железнодорожного транспорта	УФО-РОССИЯ				1				1							2
Южно-Уральский государственный университет	УФО-РОССИЯ	1														1
Кыргызская государственная академия физической культуры и спорта	КИРГИЗИЯ	1	1	1	1	1		1	1	1		1	1			10
Худжандский государственный университет	ТАДЖИКИСТАН				1											1
Уральский государственный экономический университет	УФО-РОССИЯ					1										1
Колледж Барасат	КАЗАХСТАН							1								1
Университет обороны имени генерала сэра Джона Котелавала	ШРИ-ЛАНКА							1								1
Московский автомобильно-дорожный государственный технический университет (МАДИ)	СКФО-РОССИЯ					1										1
Уральский Государственный педагогический университет УрГПУ	УФО-РОССИЯ							1								1
Территориальный политехнический университет Клейбера Рамиреса	ВЕНЕСУЭЛА								1							1
Самарский медицинский университет (СамГМУ)	ПФО-РОССИЯ													1		1
<b>ИТОГО:</b>	<b>48 вузов</b>	<b>5</b>	<b>6</b>	<b>9</b>	<b>11</b>	<b>14</b>	<b>13</b>	<b>13</b>	<b>9</b>	<b>6</b>	<b>12</b>	<b>4</b>	<b>7</b>	<b>4</b>	<b>113</b>	



ЕКАТЕРИНБУРГ

МЕЖДУНАРОДНЫЙ ФЕСТИВАЛЬ УНИВЕРСИТЕТСКОГО СПОРТА  
с участием университетских команд из государств – участников БРИКС, государств –  
членов Шанхайской организации сотрудничества и государств – участников Содружества  
Независимых Государств

UNIVERSITY INTERNATIONAL SPORTS FESTIVAL  
EKATERINBURG 2023

EKATERINBURG

Команда ВУЗа	СТРАНА	Весовая категория (кг)											ВСЕГО		
		48	50	52	54	57	60	63	66	70	75	81		81+	
Академия физической культуры и массового спорта	КАЗАХСТАН							1							1
Казахская академия спорта и туризма	КАЗАХСТАН	1													1
Южный спортивный университет	ВЕНЕСУЭЛА										1				1
Узбекский государственный университет физической культуры и спорта	УЗБЕКИСТАН							1							1
Белорусский государственный университет физической культуры	БЕЛАРУСЬ								1						1
Иркутский национальный исследовательский технический университет	РОССИЯ		1												1
КГУФКСТ	РОССИЯ				1		1	1	1		1				5
НГУ им. П.Ф. Лесгафта, Санкт-Петербург	РОССИЯ		1	1			1	1	1		1				6
Поволжский ГУФКСИТ	РОССИЯ	1	1												2
ПСПБГМУ им. И.П. Павлова Минздрава России	РОССИЯ									1					1
Санкт-Петербургский политехнический университет Петра Великого	РОССИЯ		1	1							1				3
Сибирский государственный университет физической культуры и спорта	РОССИЯ			1								1			2
"Гомельский государственный университет имени Франциска Скорины"	БЕЛАРУСЬ					1									1
ФГАОУ ВО "Российский университет транспорта"	РОССИЯ	1													1
ФГАОУ ВО "Северо-восточный федеральный университет им М.К. Аммосова"	РОССИЯ		1	1	1										3
ФГБОУ ВО "Российский университет спорта "ГЦОЛИФК"	РОССИЯ	1		1	1					1					4
ФГБОУ ВО "Тувинский государственный университет"	РОССИЯ						1								1
ФГБОУ ВО "Уральский государственный университет физической культуры"	РОССИЯ				1		1	1	1	1					5
Южно-уральский государственный университет	РОССИЯ	1					1								2
Таджикский институт физической культуры имени С. Рахимова	ТАДЖИКИСТАН		1	1	1	1									4
Бухарский государственный университет	УЗБЕКИСТАН		1												1
Азербайджанский государственный педагогический колледж	АЗЕРБАЙДЖАН	1													1
Бакинский государственный университет	АЗЕРБАЙДЖАН				1										1
Территориальный политехнический университет Клейбера Рамиреса	ВЕНЕСУЭЛА		1												1
<b>ИТОГО:</b>	<b>23 вуза</b>	<b>6</b>	<b>8</b>	<b>6</b>	<b>6</b>	<b>2</b>	<b>5</b>	<b>5</b>	<b>4</b>	<b>3</b>	<b>4</b>	<b>1</b>	<b>0</b>	<b>50</b>	

ЕКАТЕРИНБУРГ

МЕЖДУНАРОДНЫЙ ФЕСТИВАЛЬ УНИВЕРСИТЕТСКОГО СПОРТА  
с участием университетских команд из государств – участников БРИКС, государств –  
членов Шанхайской организации сотрудничества и государств – участников Содружества  
Независимых Государств

UNIVERSITY INTERNATIONAL SPORTS FESTIVAL  
EKATERINBURG 2023

EKATERINBURG

ПРОТОКОЛ ПОБЕДИТЕЛЕЙ И ПРИЗЕРОВ /  
PROTOCOL OF WINNERS AND PRIZEWINNERS  
МУЖЧИНЫ / MEN

Весовая категория 48 кг. Weight category 48 kg.				
<b>ЗОЛОТО / GOLD</b>	УЛПАТОВ Джениш	КРГ	ULPATOV Jenish	KGZ
<b>СЕРЕБРО / SILVER</b>	КАЛМЫКОВ Дмитрий	УФО-РОС	KALMYKOV Dmitrii	UFO-RUS
<b>БРОНЗА / BRONZE</b>	ФАЛААХ Саид Мухаммад	ИНД	FALAAH Said Muhammad	IDN
<b>БРОНЗА / BRONZE</b>	ЛУГОВСКОЙ Константин	ЛНР-РОС	LUGOVSKOI Konstantin	LNR-RUS

Весовая категория 51 кг. Weight category 51 kg.				
<b>ЗОЛОТО / GOLD</b>	АЛАБЕРКЯН Айк	АРМ	ALABERKYAN Hayk	ARM
<b>СЕРЕБРО / SILVER</b>	САРИЕВ Турал	АЗЕ	SARIYEV Tural	AZE
<b>БРОНЗА / BRONZE</b>	СОЛОВЬЕВ Андрей	СФО-РОС	SOLOVEV Andrei	SFO-RUS
<b>БРОНЗА / BRONZE</b>	МАМИРДЖОНОВ Мухаммадкодир	УЗБ	MAMIRJONOV Mukhammadkodir	UZB

Весовая категория 54 кг. Weight category 54 kg.				
<b>ЗОЛОТО / GOLD</b>	ГУСЕЙНОВ Ниджат	АЗЕ	HUSEYNOV Nijat	AZE
<b>СЕРЕБРО / SILVER</b>	ОСИПОВ Роман	СФО-РОС	OSIPOV Roman	SFO-RUS
<b>БРОНЗА / BRONZE</b>	РАБАТОВ Акылтай	КАЗ	RABATOV Akyltay	KAZ
<b>БРОНЗА / BRONZE</b>	ИЛЬЗИТИНОВ Богдан	ЮФО-РОС	ILZITINOV Bogdan	YUFO-RUS

Весовая категория 57 кг. Weight category 57 kg.				
<b>ЗОЛОТО / GOLD</b>	АСЛИКЯН Руслан	АРМ	ASLIKYAN Ruslan	ARM
<b>СЕРЕБРО / SILVER</b>	ГОНСАЛЕС КУРБЕЛО	ВЕН	GONZALEZ CURBELO	VEN
<b>БРОНЗА / BRONZE</b>	ВОРОБЬЕВ Илья	БЕЛ	VOROBYOU Ilya	BLR
<b>БРОНЗА / BRONZE</b>	ХАРАЕВ Эльдар	ЮФО-РОС	KHARAEV Eldar	YUFO-RUS

Весовая категория 60 кг. Weight category 60 kg.				
<b>ЗОЛОТО / GOLD</b>	МУРОДЗОДА Абубакр	ТЖК	MURODZODA Abubakr	TJK
<b>СЕРЕБРО / SILVER</b>	АБДУМУРОДОВ Дилшод	УЗБ	ABDUMURODOV Dilshod	UZB
<b>БРОНЗА / BRONZE</b>	КРАСНОГОР Александр	УФО-РОС	KRASNOGOR Aleksandr	UFO-RUS
<b>БРОНЗА / BRONZE</b>	ИМАМНАЗАРОВ Мирзохид	КРГ	IMOMNAZAROV Mirzohid	KGZ

ЕКАТЕРИНБУРГ

МЕЖДУНАРОДНЫЙ ФЕСТИВАЛЬ УНИВЕРСИТЕТСКОГО СПОРТА  
с участием университетских команд из государств – участников БРИКС, государств –  
членов Шанхайской организации сотрудничества и государств – участников Содружества  
Независимых Государств

UNIVERSITY INTERNATIONAL SPORTS FESTIVAL  
EKATERINBURG 2023

EKATERINBURG

ПРОТОКОЛ ПОБЕДИТЕЛЕЙ И ПРИЗЕРОВ /  
PROTOCOL OF WINNERS AND PRIZEWINNERS  
МУЖЧИНЫ / MEN

Весовая категория 63,5 кг. Weight category 63,5 kg.				
<b>ЗОЛОТО / GOLD</b>	ТАГАЙБАЕВ Айдос	УЗБ	TAGAYBAEV Aydos	UZB
<b>СЕРЕБРО / SILVER</b>	ТУРГЫНБЕК Архат	КАЗ	TURGYNBEK Arkhat	KAZ
<b>БРОНЗА / BRONZE</b>	АЛИЕВ Джабраил	СКФО-РОС	ALIEV Jabrail	SKFO-RUS
<b>БРОНЗА / BRONZE</b>	ХИГМАТОВ Шохин	ТЖК	KHIGMATOV Shohin	TJK

Весовая категория 67 кг. Weight category 67 kg.				
<b>ЗОЛОТО / GOLD</b>	ЗЫРЯНОВ Александр	СПБ-РОС	ZYRIANOV Aleksandr	SPB-RUS
<b>СЕРЕБРО / SILVER</b>	АХАДОВ Расул	ТЖК	AKHADOV Rasul	TJK
<b>БРОНЗА / BRONZE</b>	ЭСКАНДЕР Ылахья	ИРК	Eskander Yahya Husham Sami	IRQ
<b>БРОНЗА / BRONZE</b>	ШТАБЕЛЬ Михаил	СФО-РОС	SHTABEL Mikhail	SFO-RUS

Весовая категория 71 кг. Weight category 71 kg.				
<b>ЗОЛОТО / GOLD</b>	РУСТАМБЕК УУЛУ Нурадин	КРГ	RUSTAMBEK uulu Nuradin	KGZ
<b>СЕРЕБРО / SILVER</b>	СЕДЕНО ЗАРРАМЕДА Хуан Карлос	ВЕН	CEDENO ZARRAMEDA Juan Carlos	VEN
<b>БРОНЗА / BRONZE</b>	ШАХБАЗОВ Шамси	АЗЕ	SHAHBAZOV Shamsi	AZE
<b>БРОНЗА / BRONZE</b>	МАШАННАЕВ Арсен	СКФО-РОС	MASHANNAEV Arsen	SCFO-RUS

Весовая категория 75 кг. Weight category 75 kg.				
<b>ЗОЛОТО / GOLD</b>	ГАБИТОВ Эдуард	УФО-РОС	GABITOV Eduard	UFO-RUS
<b>СЕРЕБРО / SILVER</b>	ШЕЙДАЕВ Фархад	АЗЕ	SHEYDAYEV Farhad	AZE
<b>БРОНЗА / BRONZE</b>	ЗЫРЯНОВ Данил	УФО-РОС	ZYRYANOV Daniel	RUS
<b>БРОНЗА / BRONZE</b>	СУЛТОНОВ Диёр	ТЖК	SULTANOV Dealer	TJK

Весовая категория 80 кг. Weight category 80 kg.				
<b>ЗОЛОТО / GOLD</b>	БОЛТАЕВ Абдумалик	ТЖК	BOLTAEV Abdumalik	TJK
<b>СЕРЕБРО / SILVER</b>	ЭЛЬМУРЗАЕВ Рамзан	СКФО-РОС	ELMURZAEV Ramzan	SCFO-RUS
<b>БРОНЗА / BRONZE</b>	АРУТЮНЯН Гамлет	АРМ	HARUTYUNYAN Hamlet	ARM
<b>БРОНЗА / BRONZE</b>	КАРАЖАНОВ Искандер	ПФО-РОС	KARAZHANOV Iskander	PFO-RUS

ЕКАТЕРИНБУРГ

МЕЖДУНАРОДНЫЙ ФЕСТИВАЛЬ УНИВЕРСИТЕТСКОГО СПОРТА  
с участием университетских команд из государств – участников БРИКС, государств –  
членов Шанхайской организации сотрудничества и государств – участников Содружества  
Независимых Государств

UNIVERSITY INTERNATIONAL SPORTS FESTIVAL  
EKATERINBURG 2023

EKATERINBURG

ПРОТОКОЛ ПОБЕДИТЕЛЕЙ И ПРИЗЕРОВ /  
PROTOCOL OF WINNERS AND PRIZEWINNERS  
МУЖЧИНЫ / MEN

Весовая категория 86 кг. Weight category 86 kg.				
<b>ЗОЛОТО / GOLD</b>	ДЖАВАТХАНОВ Хасмагомед	СПБ-РОС	DZHAVATKHANOV Khasmagomed	SPB-RUS
<b>СЕРЕБРО / SILVER</b>	АЗАМАТ УУЛУ Айдар	КРГ	AZAMAT UULU Aidar	KGZ
<b>БРОНЗА / BRONZE</b>	АЛ-СУХВАИЛИ Мукутада	ИРК	AL-SUKHVAILI Muktada	IRQ
<b>БРОНЗА / BRONZE</b>	РАСУЛОВ Толибжон	ТЖК	RASULOV Tolibzhon	TJK

Весовая категория 92 кг. Weight category 92 kg.				
<b>ЗОЛОТО / GOLD</b>	РАСУЕВ Ахмед	СКФО-РОС	RASUEV Akhmed	SCFO-RUS
<b>СЕРЕБРО / SILVER</b>	ТОКТОСУН УУЛУ Бакыт	КРГ	TOKTOSUN Bakyt	KGZ
<b>БРОНЗА / BRONZE</b>	НАГОРНЫЙ Никита	БЕЛ	NAHORNY Nikita	BLR
<b>БРОНЗА / BRONZE</b>	МАХАНОВ Арман	УЗБ	MAKHANOV Arman	UZB

Весовая категория 92+ кг. Weight category 92+ kg.				
<b>ЗОЛОТО / GOLD</b>	ХАТАЕВ Эмин	УФО-РОС	KHATAEV Emin	UFO-RUS
<b>СЕРЕБРО / SILVER</b>	ЮСУПОВ Алвани	СКФО-РОС	IUSUPOV Alvani	SCFO-RUS
<b>БРОНЗА / BRONZE</b>	ДРОЗДОВ Валентин	МОС-РОС	DROZDOV Valentin	MOS-RUS
<b>БРОНЗА / BRONZE</b>	ТУРСУНАЛИЕВ Фирдавсбек	ПФО-РОС	TURSUNALIEV Firdavsbek	PFO-RUS

ЕКАТЕРИНБУРГ

МЕЖДУНАРОДНЫЙ ФЕСТИВАЛЬ УНИВЕРСИТЕТСКОГО СПОРТА  
с участием университетских команд из государств – участников БРИКС, государств –  
членов Шанхайской организации сотрудничества и государств – участников Содружества  
Независимых Государств

UNIVERSITY INTERNATIONAL SPORTS FESTIVAL  
EKATERINBURG 2023

EKATERINBURG

ПРОТОКОЛ ПОБЕДИТЕЛЕЙ И ПРИЗЕРОВ /  
PROTOCOL OF WINNERS AND PRIZEWINNERS  
ЖЕНЩИНЫ / WOMEN

Весовая категория 48 кг. Weight category 48 kg.				
<b>ЗОЛОТО / GOLD</b>	КУДАЙБЕРГЕН Анель	КАЗ	KUDAIBERGEN Anel	KAZ
<b>СЕРЕБРО / SILVER</b>	БЕЗЕЛЬ Рината	МОС-РОС	BEZEL Rinata	MOS-RUS
<b>БРОНЗА / BRONZE</b>	МАММАДОВА Мехпара	АЗЕ	MAMMADOVA Mekhlpara	AZE
<b>БРОНЗА / BRONZE</b>	ДЕРГАЧЕВА Анастасия	МОС-РОС	DERGACHEVA Anastasiia	MOS-RUS

Весовая категория 50 кг. Weight category 50 kg.				
<b>ЗОЛОТО / GOLD</b>	БРИТО ГЕВАРА Алондра Эвимир	ВЕН	BRITO Guevara Alondra Evimir	VEN
<b>СЕРЕБРО / SILVER</b>	САВРИЕВА Маржона	УЗБ	SAVRIEVA Marjona	UZB
<b>БРОНЗА / BRONZE</b>	ХУЗАХМЕТОВА Мария	СФО-РОС	KHUZAKHMETOVA Mariia	SFO-RUS
<b>БРОНЗА / BRONZE</b>	РОМАНОВА Светлана	ПФО-РОС	ROMANOVA Svetlana	PFO-RUS

Весовая категория 52 кг. Weight category 52 kg.				
<b>ЗОЛОТО / GOLD</b>	АТАНИАЗОВА Динара	МОС-РОС	ATANIAZOVA Dinara	MOS-RUS
<b>СЕРЕБРО / SILVER</b>	ЧУНЕЕВА Кристина	СПБ-РОС	CHUNEEVA Kristina	SPB-RUS
<b>БРОНЗА / BRONZE</b>	МАНЧУР Софья	СФО-РОС	MANCHUR Sofia	SFO-RUS
<b>БРОНЗА / BRONZE</b>	КОЗЛОВА Дарья	СПБ-РОС	KOZLOVA Daria	SPB-RUS

Весовая категория 54 кг. Weight category 54 kg.				
<b>ЗОЛОТО / GOLD</b>	КАРТАШКОВА Елизавета	УФО-РОС	KARTASHKOVA Elizaveta	UFO-RUS
<b>СЕРЕБРО / SILVER</b>	ЛИНЬКОВА Валерия	ЮФО-РОС	LINKOVA Valeriia	YUFO-RUS
<b>БРОНЗА / BRONZE</b>	АСАКОЛОВА Дилдода	ТЖК	ASAQOLOVA Dildoda	TJK
<b>БРОНЗА / BRONZE</b>	РАХИМОВА Зейнаб	АЗЕ	RAKHIMOVA Zainab	AZE

Весовая категория 57 кг. Weight category 57 kg.				
<b>ЗОЛОТО / GOLD</b>	САМАДОВА Миджгона	ТЖК	SAMADOVA Midgona	TJK
<b>СЕРЕБРО / SILVER</b>	ТРУШКИНА Татьяна	БЕЛ	TRUSHKINA Tatiana	BLR

ЕКАТЕРИНБУРГ

МЕЖДУНАРОДНЫЙ ФЕСТИВАЛЬ УНИВЕРСИТЕТСКОГО СПОРТА  
с участием университетских команд из государств – участников БРИКС, государств –  
членов Шанхайской организации сотрудничества и государств – участников Содружества  
Независимых Государств

UNIVERSITY INTERNATIONAL SPORTS FESTIVAL  
EKATERINBURG 2023

EKATERINBURG

ПРОТОКОЛ ПОБЕДИТЕЛЕЙ И ПРИЗЕРОВ /  
PROTOCOL OF WINNERS AND PRIZEWINNERS  
ЖЕНЩИНЫ / WOMEN ж

Весовая категория 60 кг. Weight category 60 kg.				
<b>ЗОЛОТО / GOLD</b>	АСАТРЯН Нуне	ЮФО-РОС	ASATRIAN Nune	YUFO-RUS
<b>СЕРЕБРО / SILVER</b>	КОНОНОВА Анастасия	УФО-РОС	KONONOVA Anastasiia	UFO-RUS
<b>БРОНЗА / BRONZE</b>	КОРОЛЕВА Виктория	УФО-РОС	KOROLEVA Viktoriia	UFO-RUS
<b>БРОНЗА / BRONZE</b>	ХОВАЛЫГ Бузурел	СФО-РОС	KHOVALYG Buzurel	SFO-RUS

Весовая категория 63 кг. Weight category 63 kg.				
<b>ЗОЛОТО / GOLD</b>	ПУШКАРЬ Алина	ЮФО-РОС	PUSHKAR Alina	YUFO-RUS
<b>СЕРЕБРО / SILVER</b>	МАЛЮГАНОВА Ланна	УФО-РОС	MALIUGANOVA Lanna	UFO-RUS
<b>БРОНЗА / BRONZE</b>	ЖОЛДАСОВА Аида	КАЗ	ZHOLDASSOVA Aida	KAZ
<b>БРОНЗА / BRONZE</b>	АБДУЛЛАЕВА Мохинабону	УЗБ	ABDULLAEVA Mokhinabonu	UZB

Весовая категория 66 кг. Weight category 66kg.				
<b>ЗОЛОТО / GOLD</b>	ЛЕЦКО Дарья	БЕЛ	LETSKO Darya	BLR
<b>СЕРЕБРО / SILVER</b>	ГАНЮКОВА Ангелина	СПБ-РОС	GANYUKOVA Angelina	SPB-RUS
<b>БРОНЗА / BRONZE</b>	КАСЬЯНОВА Алена	УФО-РОС	KASIANOVA Alena	RUS
<b>БРОНЗА / BRONZE</b>	ЛУЧКИНА Анастасия	ЮФО-РОС	LUCHKINA Anastasiia	YUFO-RUS

Весовая категория 70 кг. Weight category 70 kg.				
<b>ЗОЛОТО / GOLD</b>	ПЕТРАШКО Ольга	СПБ-РОС	PETRASHKO Olga	SPB-RUS
<b>СЕРЕБРО / SILVER</b>	ХОЛУЕВА Анастасия	МОС-РОС	KHOLUEVA Anastasiia	MOS-RUS
<b>БРОНЗА / BRONZE</b>	БАБАЖАНОВА Аделина	УФО-РОС	BABAZHANOVA Adelina	UFO-RUS

Весовая категория 75 кг. Weight category 75 kg.				
<b>ЗОЛОТО / GOLD</b>	ШАМОНОВА Анастасия	ЮФО-РОС	SHAMONOVA Anastasiia	YUFO-RUS
<b>СЕРЕБРО / SILVER</b>	ИРИЗА БУРГИЛЬОС Мариэлис	ВЕН	YRIZA BURGUILLOS Maryelis	VEN
<b>БРОНЗА / BRONZE</b>	ХОРКУШ Александра	СПБ-РОС	KHORKUSH Aleksandra	SPB-RUS
<b>БРОНЗА / BRONZE</b>	БОЛЫШКАНОВА Мария	СПБ-РОС	BOLYSHKANOVA Maria	SPB-RUS

Весовая категория 81 кг. Weight category 81 kg.				
<b>ЗОЛОТО / GOLD</b>	МЕДЕНОВА Салтанат	СФО-РОС	MEDENOVA Saltanat	RUS



ЕКАТЕРИНБУРГ

МЕЖДУНАРОДНЫЙ ФЕСТИВАЛЬ УНИВЕРСИТЕТСКОГО СПОРТА  
с участием университетских команд из государств – участников БРИКС, государств –  
членов Шанхайской организации сотрудничества и государств – участников Содружества  
Независимых Государств

UNIVERSITY INTERNATIONAL SPORTS FESTIVAL  
EKATERINBURG 2023

EKATERINBURG

**СОСТАВ ДЕЛЕГАЦИИ**  
**COMPOSITION OF DELEGATION**



**AZERBAIJAN / АЗЕРБАЙДЖАН**

**AZE АЗЕ**

**COACHES / ТРЕНЕРЫ**

**Rafiq ISMAYLOV**

ИСМАИЛОВ Рафиг

**Elbrus RZAYEV**

РЗАЕВ Эльбрус

**ДОСТОР / ДОКТОР**

**Fuad ALIYEV**

АЛИЕВ Фуад

**BOXERS / БОКСЕРЫ**

**MEN / МУЖЧИНЫ**

**Tural SARIYEV**

51 kg

САРИЕВ Турал

**Nijat HUSEYNOV**

54 kg

ГУСЕЙНОВ Ниджат

**Amin MAMMADZADA**

57 kg

МАММАДЗАДЕ Амин

**Shamsi SHAHBAZOV**

71 kg

ШАХБАЗОВ Шамси

**Farhad SHEYDAYEV**

75 kg

ШЕЙДАЕВ Фархад

**WOMEN / ЖЕНЩИНЫ**

**Mekhlera MAMMADOVA**

48 kg

МАММАДОВА Мехпара

**Zainab RAKHIMOVA**

54 kg

РАХИМОВА Зейнаб



**ARMENIA / АРМЕНИЯ**

**ARM АРМ**

**COACHES / ТРЕНЕРЫ**

**Vardan NERSESYAN**

НЕРСЕСЯН Вардан

**BOXERS / БОКСЕРЫ**

**MEN / МУЖЧИНЫ**

**Ayk ALABERKYAN**

51 kg

АЛАБЕРКЯН Аик

**Ruslan ASLIKYAN**

57 kg

АСЛИКЯН Руслан

**HARUTYUNYAN Hamlet**

80 kg

АРУТЮНЯН Гамлет



ЕКАТЕРИНБУРГ

EKATERINBURG

МЕЖДУНАРОДНЫЙ ФЕСТИВАЛЬ УНИВЕРСИТЕТСКОГО СПОРТА  
с участием университетских команд из государств – участников БРИКС, государств –  
членов Шанхайской организации сотрудничества и государств – участников Содружества  
Независимых Государств  
**UNIVERSITY INTERNATIONAL SPORTS FESTIVAL**  
**EKATERINBURG 2023**

**СОСТАВ ДЕЛЕГАЦИИ**  
**COMPOSITION OF DELEGATION**



**AFGHANISTAN / АФГАНИСТАН**

**AFG АФГ**

**BOXERS / БОКСЕРЫ**

**MEN / МУЖЧИНЫ**

**Abdul Saboor HAIDARI 80 kg ХАЙДАРИ Абдул Сабур**



**BAHRAIN / БАХРЕЙН**

**BHR БХР**

**COACHES / ТРЕНЕРЫ**

**Ali Jasim Mohamed Hasan Darwish Али Джасим Мохаммед Хассан Дарвиш**

**BOXERS / БОКСЕРЫ**

**MEN / МУЖЧИНЫ**

**MOHAMED Sayed Fadhel 51 kg МОХАММЕД Сайед Фадхель**

**Abbas Salman Abdulla Аббас Салман Абдулла**

**JAAFAR Ali Hasan 80 kg ДЖААФАР Али Хасан**

**Ghuloom Asad Гулум Асад**



**BELARUS / БЕЛАРУСЬ**

**BLR БЕЛ**

**COACHES / ТРЕНЕРЫ**

**Aliaksandr STRYZHAK СТРИЖАК Александр**

**BOXERS / БОКСЕРЫ**

**MEN / МУЖЧИНЫ**

**Ivan ZAKHARENKAU 54 kg ЗАХАРЕНКО Иван**

**Ilya VOROBYOU 57 kg ВОРОБЬЕВ Илья**

**Dzmitry BALKOU 60 kg БАЛКОВ Дмитрий**

**Mikita NAHORNY 92 kg НАГОРНЫЙ Никита**

**WOMEN / ЖЕНЩИНЫ**

**Tatiana TRUSHKINA 57 kg ТРУШКИНА Татьяна**

**Darya LETSKO 66 kg ЛЕЦКО Дарья**





ЕКАТЕРИНБУРГ

МЕЖДУНАРОДНЫЙ ФЕСТИВАЛЬ УНИВЕРСИТЕТСКОГО СПОРТА  
с участием университетских команд из государств – участников БРИКС, государств –  
членов Шанхайской организации сотрудничества и государств – участников Содружества  
Независимых Государств

UNIVERSITY INTERNATIONAL SPORTS FESTIVAL  
EKATERINBURG 2023

EKATERINBURG

**СОСТАВ ДЕЛЕГАЦИИ**  
**COMPOSITION OF DELEGATION**



**VENEZUELA / ВЕНЕСУЭЛА**

**VEN VEN**

**BOXERS / БОКСЕРЫ**

**MEN / МУЖЧИНЫ**

**GONZALEZ CURBELO** 57 kg **ГОНСАЛЕС КУРБЕЛО**

*Douglas Yonaiker* Дуглас Йонэйкер

**CEDENO ZARRAMEDA Juan** 71 kg **СЕДЕНО ЗАРРАМЕДА Хуан**

*Carlos* Карлос

**WOMEN / ЖЕНЩИНЫ**

**BRITO GUEVARA Alondra Evimir** 50 kg **БРИТО ГЕВАРА Алондра Эвимир**

**YRIZA BURGUILLOS Maryelis** 75 kg **ИРИЗА БУРГИЛЬОС Мариэлис**



**VIETNAM / ВЬЕТНАМ**

**VNM BHM**

**COACHES / ТРЕНЕРЫ**

*Nguyen Thanh Tung* НГУЕН Тхань Дун

**DOCTOR / ДОКТОР**

*Nguyen Thi Viet Nga* НГУЕН Тхи Вьет Нга

**BOXERS / БОКСЕРЫ**

**MEN / МУЖЧИНЫ**

*Nguyen Van Hoa* 63,5 kg НГУЕН Ван Хоа

**NGUYEN Hoang Thang** 67 kg НГУЕН Хоанг Тханг

*Nguyen Quang Anh* 75 kg НГУЕН Кюанг Анх

*Nguyen Van Doan* 80 kg НГУЕН Ван Доан



**INDONESIA / ИНДОНЕЗИЯ**

**IDN ИНД**

**BOXERS / БОКСЕРЫ**

**MEN / МУЖЧИНЫ**

**Said Muhammad FALAAH** 48 kg **ФАЛААХ Саид Мухаммад**



ЕКАТЕРИНБУРГ

МЕЖДУНАРОДНЫЙ ФЕСТИВАЛЬ УНИВЕРСИТЕТСКОГО СПОРТА  
с участием университетских команд из государств – участников БРИКС, государств –  
членов Шанхайской организации сотрудничества и государств – участников Содружества  
Независимых Государств

UNIVERSITY INTERNATIONAL SPORTS FESTIVAL  
EKATERINBURG 2023

EKATERINBURG

СОСТАВ ДЕЛЕГАЦИИ  
COMPOSITION OF DELEGATION



IRAQ / ИРАК

IRQ ИРК

HEAD / ГЛАВА ДЕЛЕГАЦИИ

*Al-Khalaf Sabah Mahdi Kareem*

Аль-Халифа Сабах Махди Карим

COACHES / ТРЕНЕРЫ

*Al-Saeed Abdullah Tahseen Hashim*

Аль-Саид Абдулла Тахсин Хашим

PHYSIO / МАССАЖИСТ

*Aliessa Ghassan Habeeb Abdulwahhab*

Алиесса Гассан Хабиб Абдул Ваххаб

BOXERS / БОКСЕРЫ

MEN / МУЖЧИНЫ

*Altarifi Mujtaba Ahmed Assi*

63,5 kg

Алтарифи Муджтаба Ахмед Асси

*Eskander Yahya Husham Sami*

67 kg

ЭСКАНДЕР Ыахья

*Al-Saadi Sajjad*

71 kg

Аль-Саади Саджад

*Abdulwahhab Neamah*

Абдул ваххаб Нимах

*AL-SHAHEEN Mohammed*

71 kg

АЛЬ-ШАХИН Мохаммед

*Joodi Ali*

Джуди Али

*AL-ANSSARI Ali*

80 kg

АЛ-АНСАРИ Али

*AL-SUKHVAILI Muktada*

86 kg

АЛ-СХУВАИЛИ Мукутада

*AL-KHAFAJI Sayf*

92 kg

АЛЬ-ХАФАДЖИ Сайф



ЕКАТЕРИНБУРГ

EKATERINBURG

МЕЖДУНАРОДНЫЙ ФЕСТИВАЛЬ УНИВЕРСИТЕТСКОГО СПОРТА  
с участием университетских команд из государств – участников БРИКС, государств –  
членов Шанхайской организации сотрудничества и государств – участников Содружества  
Независимых Государств  
**UNIVERSITY INTERNATIONAL SPORTS FESTIVAL**  
**EKATERINBURG 2023**

**СОСТАВ ДЕЛЕГАЦИИ**  
**COMPOSITION OF DELEGATION**



**KAZAKHSTAN / КАЗАХСТАН**

**KAZ КАЗ**

**COACHES / ТРЕНЕРЫ**

<b>Bolat MAMYRBAYEV</b>	МАМЫРБАЕВ Болат
<b>Kairat KARMENOV</b>	КАРМАНОВ Кайрат
<b>Yerzhan OSPANBAYEV</b>	ОСПАНБАЕВА Ержан

**BOXERS / БОКСЕРЫ**

**MEN / МУЖЧИНЫ**

<b>Akyltay RABATOV</b>	54 kg	РАБАТОВ Акылтай
<b>Yernur TANGIRBERGENOV</b>	60 kg	ТАНИРБЕРГЕНОВ Ернур
<b>Arkhat TURGYNBEK</b>	63,5 kg	ТУРГЫНБЕК Архат
<b>Ruslan SHAHAR</b>	67 kg	ШАХАР Руслан
<b>Сыймык АЛТЫНБЕК УУЛУ</b>	67 kg	SALAKHOV Ildar

**WOMEN / ЖЕНЩИНЫ**

<b>Anel KUDAIBERGEN</b>	48 kg	КУДАЙБЕРГЕН Анель
<b>Aida ZHOLDASSOVA</b>	63 kg	ЖОЛДАСОВА Аида



**KYRGYZSTAN / КИРГИЗИЯ**

**KGZ КРГ**

**COACHES / ТРЕНЕРЫ**

<b>Temirlan OSMONOV</b>	ОСМОНОВ Темирлан
-------------------------	------------------

**BOXERS / БОКСЕРЫ**

**MEN / МУЖЧИНЫ**

<b>Jenish ULPATOV</b>	48 kg	УЛПАТОВ Джениш
<b>Bayel URUSTOMBAI UULU</b>	51 kg	УРУСТОМБАЙ УУЛУ Байель
<b>Bekzat ERGESHOV</b>	54 kg	ЭРГЕШОВ Бекзат
<b>Sanjay SEYDAKMATOV</b>	57 kg	СЕЙДЕКМАТОВ Санжай
<b>Mirzohid IMOMNAZAROV</b>	60 kg	ИМАМНАЗАРОВ Мирзохид
<b>Syymyk ALTYNBEK UULU</b>	67 kg	АЛТЫНБЕК УУЛУ Сыймык
<b>uulu Nuradin RUSTAMBEK</b>	71 kg	РУСТАМБЕК УУЛУ Нурадин
<b>Sultan ASANKUL UULU</b>	75 kg	АСАНКУЛ УУЛУ Султан
<b>Aidar AZAMAT UULU</b>	86 kg	АЗАМАТ УУЛУ Айдар
<b>Bakyt TOKTOSUN</b>	92 kg	ТОКТОСУН УУЛУ Бакыт



ЕКАТЕРИНБУРГ

EKATERINBURG

МЕЖДУНАРОДНЫЙ ФЕСТИВАЛЬ УНИВЕРСИТЕТСКОГО СПОРТА  
с участием университетских команд из государств – участников БРИКС, государств –  
членов Шанхайской организации сотрудничества и государств – участников Содружества  
Независимых Государств

UNIVERSITY INTERNATIONAL SPORTS FESTIVAL  
EKATERINBURG 2023

**СОСТАВ ДЕЛЕГАЦИИ**  
**COMPOSITION OF DELEGATION**



**RUSSIA / РОССИЯ**

**RUS ROC**

**HEAD / ГЛАВА ДЕЛЕГАЦИИ**

<b>Bekhan GAIRBEKOV</b>	ГАИРБЕКОВ Бекхан
<b>SPATAEV Sovet</b>	СПАТАЕВ Совет
<b>Evdokii GOGOLEVA</b>	ГОГОЛЕВА Евдокия

**COACHES / ТРЕНЕРЫ**

<b>Umar Ali KUKAEV</b>	КУЛАЕВ Умар Али
<b>Viacheslav BELSKII</b>	БЕЛЬСКИЙ Вячеслав
<b>Rafik GUKASIAN</b>	ГУКАСЯН Рафик
<b>Aleksei ASKING</b>	АСКИН Алексей
<b>Aidar ZINNATNUROV</b>	ЗИННАТНУРОВ Айдар
<b>Mariia PROKHOROVA</b>	ПРОХОРОВА Мария
<b>Nikolai SUSLIN</b>	СУСЛИН Николай
<b>Iurii DEMCHENKO</b>	ДЕМЧЕНКО Юрий
<b>Viacheslav IVANOV</b>	ИВАНОВ Вячеслав
<b>Sergei MANIN</b>	МАНИН Сергей
<b>Nikolai PODIEIAPOLSKII</b>	ПОДЪЯПОЛЬСКИЙ Николай
<b>Ashlei BELIAEVA</b>	БЕЛЯЕВА Эшли
<b>Emma CHERKASHINA</b>	ЧЕРКАШИНА Эмма
<b>Aleksandr BARYSHEV</b>	БАРЫШЕВ Александр
<b>Basang NIMGIROV</b>	НИМГИРОВ Басанг
<b>Ivan KONIKOV</b>	КОНИКОВ Иван
<b>Anatolii PLEKHOV</b>	ПЛЕХОВ Анатолий
<b>Radik SHAMSUTDINOV</b>	ШАМСУТДИНОВ Радик



ЕКАТЕРИНБУРГ

МЕЖДУНАРОДНЫЙ ФЕСТИВАЛЬ УНИВЕРСИТЕТСКОГО СПОРТА  
с участием университетских команд из государств – участников БРИКС, государств –  
членов Шанхайской организации сотрудничества и государств – участников Содружества  
Независимых Государств

UNIVERSITY INTERNATIONAL SPORTS FESTIVAL  
EKATERINBURG 2023

EKATERINBURG

**СОСТАВ ДЕЛЕГАЦИИ**  
**COMPOSITION OF DELEGATION**



**RUSSIA / РОССИЯ**

**RUS ROC**

**BOXERS / БОКСЕРЫ**

**MEN / МУЖЧИНЫ**

<b>Igor SHARIPOV</b>	<b>48 kg</b>	<b>ШАРИПОВ Игорь</b>
<b>Dmitrii KALMYKOV</b>	<b>48 kg</b>	<b>КАЛМЫКОВ Дмитрий</b>
<b>Konstantin LUGOVSKOI</b>	<b>48 kg</b>	<b>ЛУГОВСКОЙ Константин</b>
<b>Andrei SOLOVEV</b>	<b>51 kg</b>	<b>СОЛОВЬЕВ Андрей</b>
<b>Roman OSIPOV</b>	<b>54 kg</b>	<b>ОСИПОВ Роман</b>
<b>Bogdan ILZITINOV</b>	<b>54 kg</b>	<b>ИЛЬЗИТИНОВ Богдан</b>
<b>Iliia ALEKSEEV</b>	<b>57 kg</b>	<b>АЛЕКСЕЕВ Илья</b>
<b>Eldar KHARAEV</b>	<b>57 kg</b>	<b>ХАРАЕВ Эльдар</b>
<b>Artem TYCHKOV</b>	<b>57 kg</b>	<b>ТЫЧКОВ Артем</b>
<b>Boris KARIBIAN</b>	<b>57 kg</b>	<b>КАРИБЯН Борис</b>
<b>Oleg MOSHKIREV</b>	<b>60 kg</b>	<b>МОШКИРЕВ Олег</b>
<b>Daniil ZOLOTUKHIN</b>	<b>60 kg</b>	<b>ЗОЛОТУХИН Даниил</b>
<b>Timofei RESHONOV</b>	<b>60 kg</b>	<b>РЕШОНОВ Тимофей</b>
<b>Ilman IBISHEV</b>	<b>60 kg</b>	<b>ИБИШЕВ Ильман</b>
<b>Aleksandr KRASNOGOR</b>	<b>60 kg</b>	<b>КРАСНОГОР Александр</b>
<b>Stepan NIKULSHIN</b>	<b>60 kg</b>	<b>НИКУЛЬШИН Степан</b>
<b>Dmitry LEONOV</b>	<b>60 kg</b>	<b>ЛЕОНОВ Дмитрий</b>
<b>Iaroslav ULIANOV</b>	<b>63,5 kg</b>	<b>УЛЬЯНОВ Ярослав</b>
<b>Anton AVDIENKO</b>	<b>63,5 kg</b>	<b>АВДИЕНКО Антон</b>
<b>Armen CHALUKIAN</b>	<b>63,5 kg</b>	<b>ЧАЛУКЯН Армен</b>
<b>Maksim PLESHKOV</b>	<b>63,5 kg</b>	<b>ПЛЕШКОВ Максим</b>
<b>Yriskeldi EMILBEK UULU</b>	<b>63,5 kg</b>	<b>ЭМИЛЬБЕК УУЛУ Ырыскелди</b>
<b>Jabrail ALIEV</b>	<b>63,5 kg</b>	<b>АЛИЕВ Джабраил</b>



ЕКАТЕРИНБУРГ

МЕЖДУНАРОДНЫЙ ФЕСТИВАЛЬ УНИВЕРСИТЕТСКОГО СПОРТА  
с участием университетских команд из государств – участников БРИКС, государств –  
членов Шанхайской организации сотрудничества и государств – участников Содружества  
Независимых Государств

UNIVERSITY INTERNATIONAL SPORTS FESTIVAL  
EKATERINBURG 2023

EKATERINBURG

СОСТАВ ДЕЛЕГАЦИИ  
COMPOSITION OF DELEGATION



RUSSIA / РОССИЯ

RUS ROC

BOXERS / БОКСЕРЫ  
MEN / МУЖЧИНЫ

<i>Mikhail SHTABEL</i>	67 kg	ШТАБЕЛЬ Михаил
<i>Aleksandr ZYRIANOV</i>	67 kg	ЗЫРЯНОВ Александр
<i>Andrei TRYVOGA</i>	67 kg	ТРЫВОГА Андрей
<i>Ivan BEZRUKOV</i>	67 kg	БЕЗРУКОВ Иван
<i>Maxim SANNIKOV</i>	67 kg	САННИКОВ Максим
<i>Ramazan SHALTUMAEV</i>	71 kg	ШАЛТУМАЕВ Рамазан
<i>Anton KASIMOVSKII</i>	71 kg	КАСИМОВСКИЙ Антон
<i>Arsen MASHANNAEV</i>	71 kg	МАШАННАЕВ Арсен
<i>Eduard GABITOV</i>	75 kg	ГАБИТОВ Эдуард
<i>Daniel ZYRYANOV</i>	75 kg	ЗЫРЯНОВ Данил
<i>Iskander KARAZHANOV</i>	80 kg	КАРАЖАНОВ Искандер
<i>Iaroslav FLIAGIN</i>	80 kg	ФЛЯГИН Ярослав
<i>Artem NAROLIN</i>	80 kg	НАРОЛИН Артем
<i>Andrei ZAITSEV</i>	80 kg	ЗАЙЦЕВ Андрей
<i>Ramzan ELMURZAEV</i>	80 kg	ЭЛЬМУРЗАЕВ Рамзан
<i>Elisei DIACHENKO</i>	80 kg	ДЪЯЧЕНКО Елисей
<i>Khasmagomed DZHAVATKHANOV</i>	86 kg	ДЖАВАТХАНОВ Хасмагомед
<i>Akhmed RASUEV</i>	92 kg	РАСУЕВ Ахмед
<i>Danila PETROV</i>	92 kg	ПЕТРОВ Данила
<i>Emin KHATAEV</i>	92+ kg	ХАТАЕВ Эмин
<i>Valentin DROZDOV</i>	92+ kg	ДРОЗДОВ Валентин
<i>Alvani IUSUPOV</i>	92+ kg	ЮСУПОВ Алвани
<i>Firdavsbek TURSUNALIEV</i>	92+ kg	ТУРСУНАЛИЕВ Фирдавсбек

ЕКАТЕРИНБУРГ

МЕЖДУНАРОДНЫЙ ФЕСТИВАЛЬ УНИВЕРСИТЕТСКОГО СПОРТА  
с участием университетских команд из государств – участников БРИКС, государств –  
членов Шанхайской организации сотрудничества и государств – участников Содружества  
Независимых Государств

UNIVERSITY INTERNATIONAL SPORTS FESTIVAL  
EKATERINBURG 2023

EKATERINBURG

СОСТАВ ДЕЛЕГАЦИИ  
COMPOSITION OF DELEGATION



RUSSIA / РОССИЯ

RUS ROC

WOMEN / ЖЕНЩИНЫ

<i>Valeriia AKTUGANOVA</i>	48 kg	АКТУГАНОВА Валерия
<i>Anastasiia DERGACHEVA</i>	48 kg	ДЕРГАЧЕВА Анастасия
<i>Rinata BEZEL</i>	48 kg	БЕЗЕЛЬ Рината
<i>Iana RUSAKOVA</i>	48 kg	РУСАКОВА Яна
<i>Eleonora CHASHINA</i>	50 kg	ЧАШИНА Елеонора
<i>Mariia KHUZAKHMETOVA</i>	50 kg	ХУЗАХМЕТОВА Мария
<i>Aleksandra NOSKOVA</i>	50 kg	НОСКОВА Александра
<i>Svetlana ROMANOVA</i>	50 kg	РОМАНОВА Светлана
<i>Valeriia LEONTEVA</i>	50 kg	ЛЕОНТЬЕВА Валерия
<i>Dinara ATANIIAZOVA</i>	52 kg	АТАНИЯЗОВА Динара
<i>Kristina CHUNEEVA</i>	52 kg	ЧУНЕЕВА Кристина
<i>Daria KOZLOVA</i>	52 kg	КОЗЛОВА Дарья
<i>Aya STRUCHKOVA</i>	52 kg	СТРУЧКОВА Ая
<i>Sofia MANCHUR</i>	52 kg	МАНЧУР Софья
<i>Nadezhda ERMILOVA</i>	54 kg	ЕРМИЛОВА Надежда
<i>Valeriia LINKOVA</i>	54 kg	ЛИНЬКОВА Валерия
<i>Dariia GULIAEVA</i>	54 kg	ГУЛЯЕВА Дария
<i>Elizaveta KARTASHKOVA</i>	54 kg	КАРТАШКОВА Елизавета
<i>Viktoriiia KOROLEVA</i>	60 kg	КОРОЛЕВА Виктория
<i>Anastasiia KONONOVA</i>	60 kg	КОНОНОВА Анастасия
<i>Nune ASATRIAN</i>	60 kg	АСАТРЯН Нуне
<i>Alisa ZELENINA</i>	60 kg	ЗЕЛЕНИНА Алиса
<i>Buzurel KHOVALYG</i>	60 kg	ХОВАЛЫГ Бузурель
<i>Karina KUZHELEVA</i>	63 kg	КУЖЕЛЕВА Карина
<i>Alina PUSHKAR</i>	63 kg	ПУШКАРЬ Алина
<i>Lanna MALIUGANOVA</i>	63 kg	МАЛЮГАНОВА Ланна
<i>Anastasiia LUCHKINA</i>	66 kg	ЛУЧКИНА Анастасия
<i>Angelina GANYUKOVA</i>	66 kg	ГАНЮКОВА Ангелина
<i>Alena KASIANOVA</i>	66 kg	КАСЬЯНОВА Алена
<i>Adelina BABAZHANOVA</i>	70 kg	БАБАЖАНОВА Аделина
<i>Anastasiia KHOLUEVA</i>	70 kg	ХОЛУЕВА Анастасия
<i>Olga PETRASHKO</i>	70 kg	ПЕТРАШКО Ольга
<i>Mariia BOLYSHKANOVA</i>	75 kg	БОЛЬШКАНОВА Мария
<i>Aleksandra KHORKUSH</i>	75 kg	ХОРКУШ Александра
<i>Anastasiia SHAMONOVA</i>	75 kg	ШАМОНОВА Анастасия
<i>Saltanat MEDENOVA</i>	81 kg	МЕДЕНОВА Салтанат



ЕКАТЕРИНБУРГ

МЕЖДУНАРОДНЫЙ ФЕСТИВАЛЬ УНИВЕРСИТЕТСКОГО СПОРТА  
с участием университетских команд из государств – участников БРИКС, государств –  
членов Шанхайской организации сотрудничества и государств – участников Содружества  
Независимых Государств

UNIVERSITY INTERNATIONAL SPORTS FESTIVAL  
EKATERINBURG 2023

EKATERINBURG

**СОСТАВ ДЕЛЕГАЦИИ**  
**COMPOSITION OF DELEGATION**



**TURKEY / ТУРЦИЯ**

**TUR ТУР**

**BOXERS / БОКСЕРЫ**

**MEN / МУЖЧИНЫ**

**BABIROV Azrak 60 kg БАБИРОВ Азрак**



**TADJIKISTAN / ТАДЖИКИСТАН**

**TJK ТЖК**

**HEAD / ГЛАВА ДЕЛЕГАЦИИ**

**Asliddin MUMINOV**

**МУМИНОВ Аслидин**

**Kayumjon NOROV**

**НОРОВ Каюмджан**

**Sainurdin AMIRSHOEV**

**АМИРШОЕВА Сайнурдин**

**COACHES / ТРЕНЕРЫ**

**Asomiddin BURHONOV**

**БУРХОНОВ Асомиддин**

**BOXERS / БОКСЕРЫ**

**MEN / МУЖЧИНЫ**

**Mehrob HAMIDOV**

**51 kg**

**ХАМИДОВ Мехроб**

**Mamed JUMAKHONOV**

**54 kg**

**ДЖУМАХОНОВ Мамед**

**Bahodur YAKUBOV**

**57 kg**

**ЯКУБОВ Бахадур**

**Iskandarbek RUSTAMOV**

**57 kg**

**РУСТАМОВ Искандарбек**

**Abubakr MURODZODA**

**60 kg**

**МУРОДЗОДА Абубакр**

**Shohin KHIGMATOV**

**63,5 kg**

**ХИГМАТОВ Шохин**

**Rasuljon AZIMOV**

**63,5 kg**

**АЗИМОВ Расулжон**

**Rasul AKHADOV**

**67 kg**

**АХАДОВ Расул**

**Abduahad BOBOEV**

**71 kg**

**БОБОЕВ Абдулахад**

**Dealer SULTANOV**

**75 kg**

**СУЛТОНОВ Диёр**

**Abdumalik BOLTAEV**

**80 kg**

**БОЛТАЕВ Абдумалик**

**Tolibzhon RASULOV**

**86 kg**

**РАСУЛОВ Толибжон**

**Bahman RASULOV**

**92 kg**

**РАСУЛОВ Бахман**

**WOMEN / ЖЕНЩИНЫ**

**Rukhafzo KHAKNAZAROVA**

**50 kg**

**ХАКНАЗАРОВА Рухафзо**

**Nigora OLIMOVA**

**52 kg**

**ОЛИМОВА Нигора**

**Dildoda ASAQOLOVA**

**54 kg**

**АСАКОЛОВА Дилдода**

**Midgona SAMADOVA**

**57 kg**

**САМАДОВА Миджгона**





ЕКАТЕРИНБУРГ

EKATERINBURG

МЕЖДУНАРОДНЫЙ ФЕСТИВАЛЬ УНИВЕРСИТЕТСКОГО СПОРТА  
с участием университетских команд из государств – участников БРИКС, государств –  
членов Шанхайской организации сотрудничества и государств – участников Содружества  
Независимых Государств

UNIVERSITY INTERNATIONAL SPORTS FESTIVAL  
EKATERINBURG 2023

**СОСТАВ ДЕЛЕГАЦИИ**  
**COMPOSITION OF DELEGATION**



**THAILAND / ТАЙЛАНД**

**THA ТАЙ**

**COACHES / ТРЕНЕРЫ**

**Somsak TASIT** ТАСИТ Сомсак

**BOXERS / БОКСЕРЫ**

**MEN / МУЖЧИНЫ**

**Thanakon AONYAEM** 54 kg АОНЯЕМ Танакон  
**Mr.Supharoek ROEKPIJIT** 60 kg РОКПИДЖИТ мистер Супхарук  
**Mr.Sakda RUAMTHAM** 63,5 kg РУАМТАМ мистер Сагда



**UZBEKISTAN / УЗБЕКИСТАН**

**UZB УЗБ**

**COACHES / ТРЕНЕРЫ**

**Guyratbek MATKARIMOV** МАТКАРИМОВ Гайратбек

**Yury SEREBRIYKOV** СЕРЕБРЯКОВ Юрий

**BOXERS / БОКСЕРЫ**

**MEN / МУЖЧИНЫ**

**Mukhammadkodir MAMIRJONOV** 51 kg МАМИРДЖОНОВ Мухаммадкодир  
**Dilshod ABDUMURODOV** 60 kg АБДУМУРОДОВ Дилшод  
**Aydos TAGAYBAEV** 63,5 kg ТАГАЙБАЕВ Айдос  
**Jakhongir IBODULLAEV** 67 kg ИБОДУЛЛАЕВ Джахонгир  
**Arman MAKHANOV** 92 kg МАХАНОВ Арман

**WOMEN / ЖЕНЩИНЫ**

**SAVRIEVA Marjona** 50 kg САВРИЕВА Маржона  
**Mokhinabonu ABDULLAEVA** 63 kg АБДУЛЛАЕВА Мохинабону



**SRI-LANKA / ШРИ-ЛАНКА**

**LKA ЛКА**

**BOXERS / БОКСЕРЫ**

**MEN / МУЖЧИНЫ**

**Purna ANNIPITIYA** 67 kg АННИПИТИЯ Пурна

ЕКАТЕРИНБУРГ

МЕЖДУНАРОДНЫЙ ФЕСТИВАЛЬ УНИВЕРСИТЕТСКОГО СПОРТА  
с участием университетских команд из государств – участников БРИКС, государств –  
членов Шанхайской организации сотрудничества и государств – участников Содружества  
Независимых Государств

UNIVERSITY INTERNATIONAL SPORTS FESTIVAL  
EKATERINBURG 2023

EKATERINBURG

**СОСТАВ ПАР**  
**COMPOSITION OF PAIRS**

**ФИНАЛ / FINAL**

24 августа 2023 года / August 24, 2023

12:00

**ЖЕНЩИНЫ / WOMEN**

**Весовая категория 48 кг / Weight category 48 kg**

117	1	КУДАЙБЕРГЕН Анель	КАЗ	5-0	БЕЗЕЛЬ Рината	МОС-РОС
		KUDAIBERGEN Anel	KAZ		BEZEL Rinata	MOS-RUS
	Kazakh Academy of Sport and Tourism				FGBOU HE "Russian University of Sports "GTSOLIFK"	
	МАММАДОВА Мехпара	АЗЕ	Illrd place	ДЕРГАЧЕВА Анастасия	МОС-РОС	
MAMMADOVA Mekhlera	AZE	DERGACHEVA Anastasiia		MOS-RUS		
Azerbaijan State Pedagogical College			FSAOU HE "Russian University of Transport"			

**Весовая категория 50 кг / Weight category 50 kg**

118	2	САВРИЕВА Маржона	УЗБ	5-0	БРИТО ГЕВАРА Алондра Эвмир	БЕН
		SAVRIEVA Marjona	UZB		BRITO Guevara Alondra Evimir	VEN
	Bukhara State University				Universidad Politécnica Territorial Kleiber Ramirez	
	ХУЗАХМЕТОВА Мария	СФО-РОС	Illrd place	РОМАНОВА Светлана	ПФО-РОС	
KHUZAKHMETOVA Mariia	SFO-RUS	ROMANOVA Svetlana		PFO-RUS		
Irkutsk National Research Technical University			Volga Region Rgufksit			

**Весовая категория 52 кг / Weight category 52 kg**

119	3	ЧУНЕЕВА Кристина	СПБ-РОС	5-0	АТАНИАЗОВА Динара	МОС-РОС
		CHUNEEVA Kristina	SPB-RUS		ATANI AZOVA Dinara	MOS-RUS
	Peter the Great St. Petersburg Polytechnic University				FGBOU HE "Russian University of Sports "GTSOLIFK"	
	МАНЧУР Софья	СФО-РОС	Illrd place	КОЗЛОВА Дарья	СПБ-РОС	
MANCHUR Sofia	SFO-RUS	KOZLOVA Daria		SPB-RUS		
Siberian State University of Physical Culture and Sports			P.F. Lesgaft NSU, Saint Petersburg			

**Весовая категория 54 кг / Weight category 54 kg**

120	4	КАРТАШКОВА Елизавета	УФО-РОС	5-0	ЛИНЬКОВА Валерия	ЮФО-РОС
		KARTASHKOVA Elizaveta	UFO-RUS		LINKOVA Valeriia	YUFO-RUS
	Ural State University of Physical Culture				KGUFKST	
	АСАКОЛОВА Дилдода	ТЖК	Illrd place	РАХИМОВА Зейнаб	АЗЕ	
ASAQOLOVA Dildoda	TJK	RAKHIMOVA Zainab		AZE		
Tajik Institute of Physical Culture named after S. Rakhimov			Baku State University			

**Весовая категория 57 кг / Weight category 57 kg**

121	5	САМАДОВА Миджгона	ТЖК	RSC 2r	ТРУШКИНА Татьяна	БЕЛ
		SAMADOVA Midgona	TJK		TRUSHKINA Tatiana	BLR
		Tajik Institute of Physical Culture named after S. Rakhimov				"Gomel State University named after Francysk Skaryna"

**Весовая категория 60 кг / Weight category 60 kg**

122	6	АСАТРИАН Нуне	ЮФО-РОС	5-0	КОНОНОВА Анастасия	УФО-РОС
		ASATRIAN Nune	YUFO-RUS		KONONOVA Anastasiia	UFO-RUS
	KGUFKST				South Ural State University	
	КОРОЛЕВА Виктория	УФО-РОС	Illrd place	ХОВАЛЫГ Бузурел	СФО-РОС	
KOROLEVA Viktoriia	UFO-RUS	KHOVALYG Buzurel		SFO-RUS		
Ural State University of Physical Culture			Tuva State University			

ЕКАТЕРИНБУРГ

МЕЖДУНАРОДНЫЙ ФЕСТИВАЛЬ УНИВЕРСИТЕТСКОГО СПОРТА  
с участием университетских команд из государств – участников БРИКС, государств –  
членов Шанхайской организации сотрудничества и государств – участников Содружества  
Независимых Государств

UNIVERSITY INTERNATIONAL SPORTS FESTIVAL  
EKATERINBURG 2023

EKATERINBURG

<b>Весовая категория 63 кг / Weight category 63 kg</b>						
123	7	МАЛЮГАНОВА Ланна	УФО-РОС	5-0	ПУШКАРЬ Алина	ЮФО-РОС
		MALIUGANOVA Lanna	UFO-RUS		PUSHKAR Alina	YUFO-RUS
		Ural State University of Physical Culture			KGUFKST	
		АБДУЛЛАЕВА Мохинабону	УЗБ	IIIrd place	ЖОЛДАСОВА Аида	КАЗ
		ABDULLAEVA Mokhinabonu	UZB		ZHOLDASSOVA Aida	KAZ
		Uzbek State University of Physical Culture and Sport			Academy of Physical Culture and Mass Sports	
<b>Весовая категория 66 кг / Weight category 66 kg</b>						
124	8	ЛЕЦКО Дарья	БЕЛ	5-0	ГАНЮКОВА Ангелина	СПБ-РОС
		LETSKO Darya	BLR		GANYUKOVA Angelina	SPB-RUS
		Belarusian State University of Physical Culture			P.F. Lesgaft NSU, Saint Petersburg	
		КАСЬЯНОВА Алена	УФО-РОС	IIIrd place	ЛУЧКИНА Анастасия	ЮФО-РОС
		KASIANOVA Alena	RUS		LUCHKINA Anastasiia	YUFO-RUS
		Ural State University of Physical Culture			KGUFKST	
<b>Весовая категория 70 кг / Weight category 70 kg</b>						
125	9	ХОЛУЕВА Анастасия	МОС-РОС	5-0	ПЕТРАШКО Ольга	СПБ-РОС
		KHOLUEVA Anastasiia	MOS-RUS		PETRASHKO Olga	SPB-RUS
		FGBOU HE "Russian University of Sports "GTSOLIFK"			I.P. Pavlov PSPbSMU of the Ministry of Health of Russia	
				IIIrd place	БАБАЖАНОВА Аделина	УФО-РОС
					BABAZHANOVA Adelina	UFO-RUS
					Ural State University of Physical Culture	
<b>Весовая категория 75 кг / Weight category 75 kg</b>						
126	10	ИРИЗА БУРГИЛЬОС Мариэлис	ВЕН	5-0	ШАМОНОВА Анастасия	ЮФО-РОС
		YRIZA BURGUILLOS Maryelis	VEN		SHAMONOVA Anastasiia	YUFO-RUS
		Universidad Deportiva del Sur			KGUFKST	
		ХОРКУШ Александра	СПБ-РОС	IIIrd place	БОЛЫШКАНОВА Мария	СПБ-РОС
		KHORKUSH Aleksandra	SPB-RUS		BOLYSHKANOVA Mariia	SPB-RUS
		P.F. Lesgaft NSU, Saint Petersburg			Peter the Great St. Petersburg Polytechnic University	
<b>Весовая категория 81 кг / Weight category 81 kg</b>						
	Ist place	МЕДЕНОВА Салтанат				СФО-РОС
		MEDENOVA Saltanat				SFO-RUS
		Siberian State University of Physical Culture and Sports				

ЕКАТЕРИНБУРГ

МЕЖДУНАРОДНЫЙ ФЕСТИВАЛЬ УНИВЕРСИТЕТСКОГО СПОРТА  
с участием университетских команд из государств – участников БРИКС, государств –  
членов Шанхайской организации сотрудничества и государств – участников Содружества  
Независимых Государств

UNIVERSITY INTERNATIONAL SPORTS FESTIVAL  
EKATERINBURG 2023

EKATERINBURG

## СОСТАВ ПАР

### COMPOSITION OF PAIRS

#### ФИНАЛ / FINAL

24 августа 2023 года / August 24, 2023

17:30

#### МУЖЧИНЫ / MEN

#### Весовая категория 48 кг / Weight category 48 kg

127	КАЛМЫКОВ Дмитрий KALMYKOV Dmitrii	УФО-РОС UFO-RUS	5-0	УЛПАТОВ Джениш ULPATOV Jenish	КРГ KGZ
		South Ural State University		Kyrgyz State Academy of Physical Culture and Sports	
	1	ФАЛААХ Саид Мухаммад FALAAH Said Muhammad	ИНД IDN	IIIrd place	ЛУГОВСКОЙ Константин LUGOVSKOI Konstantin
	University of Indonesia			Donbass State Technical University	

#### Весовая категория 51 кг / Weight category 51 kg

128	САРИЕВ Турал SARIYEV Tural	АЗЕ AZE	5-0	АЛАБЕРКЯН Айк ALABERKYAN Hayk	АРМ ARM
		Azerbaijan State Academy Of Physical Education And Sport		Armenian State Institute of Physical Culture and Sport	
	2	СОЛОВЬЕВ Андрей SOLOVEV Andrei	СФО-РОС SFO-RUS	IIIrd place	МАМИРДЖОНОВ Мухаммадкодир MAMIRJONOV Mukhammadkodir
	Irkutsk National Research Technical University			Uzbek State University of Physical Culture and Sport	

#### Весовая категория 54 кг / Weight category 54 kg

129	ГУСЕЙНОВ Ниджат HUSEYNOV Nijjat	АЗЕ AZE	5-0	ОСИПОВ Роман OSIPOV Roman	СФО-РОС SFO-RUS
		Azerbaijan State Academy Of Physical Education And Sport		Irkutsk State University of Railway Engineering	
	3	РАБАТОВ Акылтай RABATOV Akyltay	КАЗ KAZ	IIIrd place	ИЛЬЗИТИНОВ Богдан ILZITINOV Bogdan
	Kazakh Academy of Sport and Tourism			Don State Technical University	

#### Весовая категория 57 кг / Weight category 57 kg

130	АСЛИКЯН Руслан ASLIKYAN Ruslan	АРМ ARM	5-0	ГОНСАЛЕС КУРБЕЛО GONZALEZ CURBELO	ВЕН VEN
		Armenian State Institute of Physical Culture and Sport		Universidad Simón Rodriguez	
	4	ВОРОБЬЕВ Илья VOROBYOU Ilya	БЕЛ BLR	IIIrd place	ХАРАЕВ Эльдар KHARAEV Eldar
	Vitebsk State University named after P.M. Masherov			Kalmyk State University named after B.B.Gorodovikov	

#### Весовая категория 60 кг / Weight category 60 kg

131	МУРОДЗОДА Абубакр MURODZODA Abubakr	ТЖК TJK	4-1	АБДУМУРОДОВ Дилшод ABDUMURODOV Dilshod	УЗБ UZB
		Tajik Institute of Physical Culture named after S. Rakhimov		Uzbek State University of Physical Culture and Sport	
	5	КРАСНОГОР Александр KRASNOGOR Aleksandr	УФО-РОС UFO-RUS	IIIrd place	ИМАМНАЗАРОВ Мирзохид IMOMNAZAROV Mirzohid
	Ural State University of Physical Culture			Kyrgyz State Academy of Physical Culture and Sports	

#### Весовая категория 63,5 кг / Weight category 63,5 kg

132	ТАГАЙБАЕВ Айдос TAGAYBAEV Aydos	УЗБ UZB	RSC 3r	ТУРГЫНБЕК Архат TURGYNBEK Arkhat	КАЗ KAZ
		Uzbek State University of Physical Culture and Sport		South Kazakhstan University named after M. Auezov	
	6	АЛИЕВ Джабраил ALIEV Jabrail	СКФО-РОС SCFO-RUS	IIIrd place	ХИГМАТОВ Шохин KHIGMATOV Shohin
	Moscow Automobile and Road Engineering State Technical University (MADI)			Tajik Institute of Physical Culture named after S. Rakhimov	

ЕКАТЕРИНБУРГ

МЕЖДУНАРОДНЫЙ ФЕСТИВАЛЬ УНИВЕРСИТЕТСКОГО СПОРТА  
с участием университетских команд из государств – участников БРИКС, государств –  
членов Шанхайской организации сотрудничества и государств – участников Содружества  
Независимых Государств

UNIVERSITY INTERNATIONAL SPORTS FESTIVAL  
EKATERINBURG 2023

EKATERINBURG

**Весовая категория 67 кг / Weight category 67 kg**

133	7	<b>ЗЫРЯНОВ Александр</b> ZYRIANOV Aleksandr	<b>СПБ-РОС</b> SPB-RUS	5-0	<b>АХАДОВ Расул</b> AKHADOV Rasul	<b>ТЖК</b> TJK
		SPBGUTD			Tajik Institute of Physical Culture named after S. Rakhimov	
	7	<b>ШТАБЕЛЬ Михаил</b> SHTABEL Mikhail	<b>СФО-РОС</b> SFO-RUS	IIIrd place	<b>ЭСКАНДЕР Ылахья</b> ESKANDER Yahya Husham Sami	<b>ИРК</b> IRQ
		Irkutsk National Research Technical University			Basrah University	

**Весовая категория 71 кг / Weight category 71 kg**

134	8	<b>РУСТАМБЕК УУЛУ Нурадин</b> RUSTAMBEK uulu Nuradin	<b>КРГ</b> KGZ	5-0	<b>СЕДЕНО ЗАРРАМЕДА Хуан Карлос</b> CEDENO ZARRAMEDA Juan Carlos	<b>ВЕН</b> VEN
		Kyrgyz State Academy of Physical Culture and Sports			Universidad Politecnica Territorial Kleiber Ramirez	
	8	<b>МАШАННАЕВ Арсен</b> MASHANNAEV Arsen	<b>СКФО-РОС</b> SCFO-RUS	IIIrd place	<b>ШАХБАЗОВ Шамси</b> SHANBAZOV Shamsi	<b>АЗЕ</b> AZE
		GGNTU named after academician M.D. Millionshchikov			Azerbaijan University of Architecture and Construction	

**Весовая категория 75 кг / Weight category 75 kg**

135	9	<b>ШЕЙДАЕВ Фархад</b> SHEYDAYEV Farhad	<b>АЗЕ</b> AZE	5-0	<b>ГАБИТОВ Эдуард</b> GABITOV Eduard	<b>УФО-РОС</b> UFO-RUS
		Azerbaijan State Academy Of Physical Education And Sport			Ural State University of Physical Culture	
	9	<b>ЗЫРЯНОВ Данил</b> ZYRYANOV Daniel	<b>УФО-РОС</b> UFO-RUS	IIIrd place	<b>СУЛТОНОВ Диёр</b> SULTANOV Dealer	<b>ТЖК</b> TJK
		Ural State University of Railway Transport			Tajik Institute of Physical Culture named after S. Rakhimov	

**Весовая категория 80 кг / Weight category 80 kg**

136	10	<b>ЭЛЬМУРЗАЕВ Рамзан</b> ELMURZAEV Ramzan	<b>СКФО-РОС</b> SCFO-RUS	RSC 1r	<b>БОЛТАЕВ Абдумалик</b> BOLTAEV Abdumalik	<b>ТЖК</b> TJK
		GGNTU named after academician M.D. Millionshchikov			Tajik Institute of Physical Culture named after S. Rakhimov	
	10	<b>КАРАЖАНОВ Искандер</b> KARAZHANOV Iskander	<b>ПФО-РОС</b> PFO-RUS	IIIrd place	<b>АРУТЮНЯН Гамлет</b> HARUTYUNYAN Hamlet	<b>АРМ</b> ARM
		Volga Region Rgufksit			Armenian State Institute of Physical Culture and Sport	

**Весовая категория 86 кг / Weight category 86 kg**

137	11	<b>ДЖАВАТХАНОВ Хасмагомед</b> DZHAVATKHANOV Khasmagomed	<b>СПБ-РОС</b> SPB-RUS	RSC 2r	<b>АЗАМАТ УУЛУ Айдар</b> AZAMAT UULU Aidar	<b>КРГ</b> KGZ
		SPBGUTD			Kyrgyz State Academy of Physical Culture and Sports	
	11	<b>РАСУЛОВ Толибжон</b> RASULOV Tolibzhon	<b>ТЖК</b> TJK	IIIrd place	<b>АЛ-СУХВАЙЛИ Мукутада</b> AL-SUKHVAILI Muktada	<b>ИРК</b> IRQ
		Tajik Institute of Physical Culture named after S. Rakhimov			Basrah University	

**Весовая категория 92 кг / Weight category 92 kg**

138	12	<b>РАСУЕВ Ахмед</b> RASUEV Akhmed	<b>СКФО-РОС</b> SCFO-RUS	5-0	<b>ТОКТОСУН УУЛУ Бакыт</b> TOKTOSUN Bakyt	<b>КРГ</b> KGZ
		GGNTU named after academician M.D. Millionshchikov			Kyrgyz State Academy of Physical Culture and Sports	
	12	<b>НАГОРНЫЙ Никита</b> NAHORNY Nikita	<b>БЕЛ</b> BLR	IIIrd place	<b>МАХАНОВ Арман</b> MAKHANOV Arman	<b>УЗБ</b> UZB
		"Gomel State University named after Francysk Skaryna"			Uzbek State University of Physical Culture and Sport	

**Весовая категория 92+ кг / Weight category 92+ kg**

139	13	<b>ЮСУПОВ Алвани</b> IUSUPOV Alvani	<b>СКФО-РОС</b> SCFO-RUS	RSC 3r	<b>ХАТАЕВ Эмин</b> KHATAEV Emin	<b>УФО-РОС</b> UFO-RUS
		GGNTU named after academician M.D. Millionshchikov			Tyumen State University	
	13	<b>ТУРСУНАЛИЕВ Фирдавсбек</b> TURSUNALIEV Firdavsbek	<b>ПФО-РОС</b> PFO-RUS	IIIrd place	<b>ДРОЗДОВ Валентин</b> DROZDOV Valentin	<b>МОС-РОС</b> MOS-RUS
		Samara Medical University (SamSMU)			FGBOU HE "Russian University of Sports "GTSOLIFK"	





ЕКАТЕРИНБУРГ

EKATERINBURG

**МЕЖДУНАРОДНЫЙ ФЕСТИВАЛЬ УНИВЕРСИТЕТСКОГО СПОРТА**  
с участием университетских команд из государств – участников БРИКС, государств – членов Шанхайской организации сотрудничества и государств – участников Содружества Независимых Государств  
**UNIVERSITY INTERNATIONAL SPORTS FESTIVAL**  
**EKATERINBURG 2023**

**ПРОТОКОЛ ГРАФИКА СОРЕВНОВАНИЯ / PROTOCOL OF THE COMPETITION SCHEDULE**

**ЖЕНЩИНЫ / WOMEN**

**ВЕСОВАЯ КАТЕГОРИЯ  
WEIGHT CATEGORY**

**52 kg.**

5	<b>ЧУНЕЕВА Кристина</b> CHUNEEVA Kristina	СПБ-РОС SPB-RUS		<b>ЧУНЕЕВА</b> CHUNEEVA		<b>АТАНИЯЗОВА</b> ATANIIAZOVA
6	<b>МАНЧУР Софья</b> MANCHUR Sofia	СФО-РОС SFO-RUS		<b>WO</b>		
1	<b>АТАНИЯЗОВА Динара</b> ATANIIAZOVA Dinara	МОС-РОС MOS-RUS		<b>АТАНИЯЗОВА</b> ATANIIAZOVA		<b>АТАНИЯЗОВА</b> ATANIIAZOVA
2	<b>ОЛИМОВА Нигора</b> OLIMOVA Nigora	ТЖК TJK		<b>5-0</b>		
3	<b>СТРУЧКОВА Ая</b> STRUCHKOVA Aya	ДФО-РОС DFO-RUS		<b>КОЗЛОВА</b> KOZLOVA		<b>АТАНИЯЗОВА</b> ATANIIAZOVA
4	<b>КОЗЛОВА Дарья</b> KOZLOVA Daria	СПБ-РОС SPB-RUS		<b>5-0</b>		

20 august 12<sup>00</sup>

|| 22 august 17<sup>30</sup>

|| 24 august 12<sup>00</sup>

**ВЕСОВАЯ КАТЕГОРИЯ  
WEIGHT CATEGORY**

**54 kg.**

5	<b>АСАКОЛОВА Дилдода</b> ASAQOLOVA Dildoda	ТЖК TJK		<b>КАРТАШКОВА</b> KARTASHKOVA		<b>КАРТАШКОВА</b> KARTASHKOVA
6	<b>КАРТАШКОВА Елизавета</b> KARTASHKOVA Elizaveta			УФО-РОС UFO-RUS		
1	<b>ЕРМИЛОВА Надежда</b> ERMILOVA Nadezhda	МОС-РОС MOS-RUS		<b>РАХИМОВА</b> RAKHIMOVA		<b>КАРТАШКОВА</b> KARTASHKOVA
2	<b>РАХИМОВА Зейнаб</b> RAKHIMOVA Zainab	АЗЕ AZE		<b>RSC-I 3r</b>		
3	<b>ЛИНЬКОВА Валерия</b> LINKOVA Valeriia	ЮФО-РОС YUFO-RUS		<b>ЛИНЬКОВА</b> LINKOVA		<b>КАРТАШКОВА</b> KARTASHKOVA
4	<b>ГУЛЯЕВА Дария</b> GULIAEVA Dariia	ДФО-РОС DFO-RUS		<b>ABD 1r</b>		

21 august 17<sup>30</sup>

|| 23 august 17<sup>30</sup>

|| 24 august 12<sup>00</sup>

ЕКАТЕРИНБУРГ

**МЕЖДУНАРОДНЫЙ ФЕСТИВАЛЬ УНИВЕРСИТЕТСКОГО СПОРТА**  
с участием университетских команд из государств – участников БРИКС, государств –  
членов Шанхайской организации сотрудничества и государств – участников Содружества  
Независимых Государств

**UNIVERSITY INTERNATIONAL SPORTS FESTIVAL**  
**EKATERINBURG 2023**



EKATERINBURG

**ПРОТОКОЛ ГРАФИКА СОРЕВНОВАНИЯ / PROTOCOL OF THE COMPETITION SCHEDULE**

**ЖЕНЩИНЫ / WOMEN**

**ВЕСОВАЯ КАТЕГОРИЯ**  
**WEIGHT CATEGORY**





**57 kg.**

	<b>1 САМАДОВА Миджгона</b> SAMADOVA Midgona	<b>ТЖК</b> TJK		<b>САМАДОВА</b> SAMADOVA
	<b>2 ТРУШКИНА Татьяна</b> TRUSHKINA Tatiana	<b>БЕЛ</b> BLR		<b>RSC 2r</b>
	1м. SAMADOVA	TJK		
	2м. TRUSHKINA	BLR		

24 august 12<sup>00</sup>

**ВЕСОВАЯ КАТЕГОРИЯ**  
**WEIGHT CATEGORY**

**60 kg.**

	<b>3 АСАТРИАН Нуне</b> ASATRIAN Nune	<b>ЮФО-РОС</b> YUFO-RUS		<b>АСАТРИАН</b> ASATRIAN		<b>АСАТРИАН</b> ASATRIAN 5-0
	<b>4 КОРОЛЕВА Виктория</b> KOROLEVA Viktoriia	<b>УФО-РОС</b> UFO-RUS		<b>RSC 3r</b>		
	<b>5 КОНОНОВА Анастасия</b> KONONOVA Anastasiia	<b>УФО-РОС</b> UFO-RUS		<b>КОНОНОВА</b> KONONOVA		<b>5-0</b>
	<b>1 ЗЕЛЕНИНА Алиса</b> ZELENINA Alisa	<b>СПБ-РОС</b> SPB-RUS		<b>ХОВАЛЫГ</b> KHOVALYG		
	<b>2 ХОВАЛЫГ Бузурел</b> KHOVALYG Buzurel	<b>СФО-РОС</b> SFO-RUS				
				1м. ASATRIAN		YUFO-RUS
				2м. KONONOVA		UFO-RUS
				3м. KOROLEVA		UFO-RUS
				3м. KHOVALYG		SFO-RUS

20 august 12<sup>00</sup>

||| 22 august 17<sup>30</sup>

||| 24 august 12<sup>00</sup>



ЕКАТЕРИНБУРГ

МЕЖДУНАРОДНЫЙ ФЕСТИВАЛЬ УНИВЕРСИТЕТСКОГО СПОРТА  
с участием университетских команд из государств – участников БРИКС, государств –  
членов Шанхайской организации сотрудничества и государств – участников Содружества  
Независимых Государств

UNIVERSITY INTERNATIONAL SPORTS FESTIVAL  
EKATERINBURG 2023





EKATERINBURG

**ПРОТОКОЛ ГРАФИКА СОРЕВНОВАНИЯ / PROTOCOL OF THE COMPETITION SCHEDULE**

**ЖЕНЩИНЫ / WOMEN**

**ВЕСОВАЯ КАТЕГОРИЯ  
WEIGHT CATEGORY**

**63 kg.**

3	 <b>АБДУЛЛАЕВА Мохинабону</b> ABDULLAEVA Mokhinabonu	УЗБ UZB	МАЛЮГАНОВА MALIUGANOVA		
4	 <b>МАЛЮГАНОВА Ланна</b> MALIUGANOVA Lanna	УФО-РОС UFO-RUS	4-1		
5	 <b>ЖОЛДАСОВА Аида</b> ZHOLDASSOVA Aida	КАЗ KAZ	<b>ПУШКАРЬ</b> PUSHKAR		<b>ПУШКАРЬ</b> PUSHKAR
1	 <b>ПУШКАРЬ Алина</b> PUSHKAR Alina	ЮФО-РОС YUFO-RUS	5-0		5-0
2	 <b>КУЖЕЛОВА Карина</b> KUZHELEVA Karina	СПБ-РОС SPB-RUS	<b>ПУШКАРЬ</b> PUSHKAR		
			5-0	1М. PUSHKAR 2М. MALIUGANOVA 3М. ZHOLDASSOVA 3М. ABDULLAEVA	YUFO-RUS UFO-RUS KAZ UZB

21 august 17<sup>30</sup> || 23 august 17<sup>30</sup> || 24 august 12<sup>00</sup>

**ВЕСОВАЯ КАТЕГОРИЯ  
WEIGHT CATEGORY**

**66 kg.**

1	 <b>КАСЬЯНОВА Алена</b> KASIANOVA Alena	УФО-РОС UFO-RUS	ЛЕЦКО LETSKO		
2	 <b>ЛЕЦКО Дарья</b> LETSKO Darya	БЕЛ BLR	5-0		<b>ЛЕЦКО</b> LETSKO
3	 <b>ЛУЧКИНА Анастасия</b> LUCHKINA Anastasiia	ЮФО-РОС YUFO-RUS	<b>ГАНЮКОВА</b> GANYUKOVA		5-0
4	 <b>ГАНЮКОВА Ангелина</b> GANYUKOVA Angelina	СПБ-РОС SPB-RUS	5-0		
			5-0	1М. LETSKO 2М. GANYUKOVA 3М. KASIANOVA 3М. LUCHKINA	BLR SPB-RUS UFO-RUS YUFO-RUS

22 august 17<sup>30</sup> || 24 august 12<sup>00</sup>



ЕКАТЕРИНБУРГ

МЕЖДУНАРОДНЫЙ ФЕСТИВАЛЬ УНИВЕРСИТЕТСКОГО СПОРТА  
с участием университетских команд из государств – участников БРИКС, государств –  
членов Шанхайской организации сотрудничества и государств – участников Содружества  
Независимых Государств

UNIVERSITY INTERNATIONAL SPORTS FESTIVAL  
EKATERINBURG 2023

EKATERINBURG

**ПРОТОКОЛ ГРАФИКА СОРЕВНОВАНИЯ / PROTOCOL OF THE COMPETITION SCHEDULE**

**ЖЕНЩИНЫ / WOMEN**

**ВЕСОВАЯ КАТЕГОРИЯ  
WEIGHT CATEGORY**

**70 kg.**

	<b>3</b>	<b>ХОЛУЕВА Анастасия</b> KHOLUEVA Anastasiia	<b>МОС-РОС</b> MOS-RUS	<b>ПЕТРАШКО</b> PETRASHKO
<b>1</b>		<b>БАБАЖАНОВА Аделина</b> BABAZHANOVA Adelina	<b>УФО-РОС</b> UFO-RUS	<b>ПЕТРАШКО</b> PETRASHKO
<b>2</b>		<b>ПЕТРАШКО Ольга</b> PETRASHKO Olga	<b>СПБ-РОС</b> SPB-RUS	<b>РSC 1r</b>
			1м. PETRASHKO	SPB-RUS
			2м. KHOLUEVA	MOS-RUS
			3м. BABAZHANOVA	UFO-RUS
				<b>5-0</b>

23 august 17<sup>30</sup> || 24 august 12<sup>00</sup>

**ВЕСОВАЯ КАТЕГОРИЯ  
WEIGHT CATEGORY**

**75 kg.**

<b>1</b>		<b>ХОРКУШ Александра</b> KHORKUSH Aleksandra	<b>СПБ-РОС</b> SPB-RUS	<b>ИРИЗА</b> YRIZA	
<b>2</b>		<b>ИРИЗА БУРГИЛЬОС Мариэлис</b> YRIZA BURGUILLOS Maryelis	<b>ВЕН</b> VEN	<b>РSC 1r</b>	
<b>3</b>		<b>ШАМОНОВА Анастасия</b> SHAMONOVA Anastasiia	<b>ЮФО-РОС</b> YUFO-RUS	<b>ШАМОНОВА</b> SHAMONOVA	<b>ШАМОНОВА</b> SHAMONOVA
<b>4</b>		<b>БОЛЫШКАНОВА Мария</b> BOLYSHKANOVA Mariia	<b>СПБ-РОС</b> SPB-RUS	<b>РSC 2r</b>	<b>5-0</b>
			1м. SHAMONOVA		YUFO-RUS
			2м. YRIZA		VEN
			3м. KHORKUSH		SPB-RUS
			3м. BOLYSHKANOVA		SPB-RUS

22 august 17<sup>30</sup> || 24 august 12<sup>00</sup>

**ВЕСОВАЯ КАТЕГОРИЯ  
WEIGHT CATEGORY**

**81 kg.**

<b>1</b>	<b>МЕДЕНОВА Салтанат</b> MEDENOVA Saltanat	<b>СФО-РОС</b> RUS
----------	---	-----------------------

24 august 12<sup>00</sup>

ЕКАТЕРИНБУРГ

**МЕЖДУНАРОДНЫЙ ФЕСТИВАЛЬ УНИВЕРСИТЕТСКОГО СПОРТА**  
с участием университетских команд из государств – участников БРИКС, государств – членов Шанхайской организации сотрудничества и государств – участников Содружества Независимых Государств

EKATERINBURG

**UNIVERSITY INTERNATIONAL SPORTS FESTIVAL**  
**EKATERINBURG 2023**

**ПРОТОКОЛ ГРАФИКА СОРЕВНОВАНИЯ / PROTOCOL OF THE COMPETITION SCHEDULE**

**МУЖЧИНЫ / MEN**

**ВЕСОВАЯ КАТЕГОРИЯ**  
**WEIGHT CATEGORY**

**48 kg.**

- 3 ФАЛААХ Саид Мухаммад**  
FALAAH Said Muhammad
- 4 КАЛМЫКОВ Дмитрий**  
KALMYKOV Dmitrii
- 5 УЛПАТОВ Джениш**  
ULPATOV Jenish
- 1 ШАРИПОВ Игорь**  
SHARIPOV Igor
- 2 ЛУГОВСКОЙ Константин**  
LUGOVSKOI Konstantin

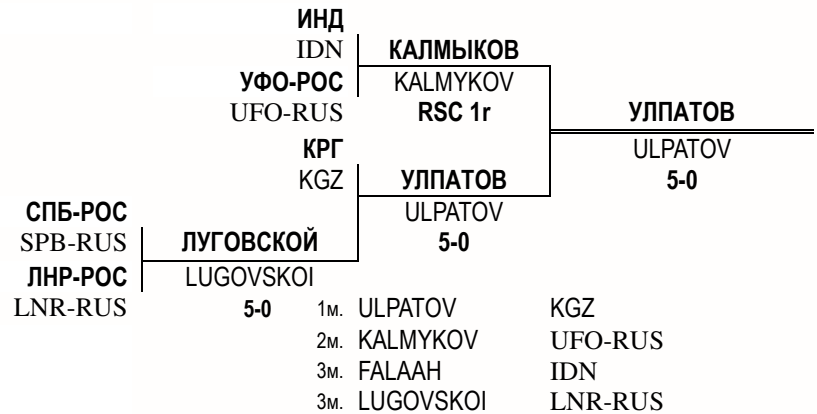

21 august 17<sup>30</sup>

|| 23 august 17<sup>30</sup>

|| 24 august 17<sup>30</sup>

**ВЕСОВАЯ КАТЕГОРИЯ**  
**WEIGHT CATEGORY**

**51 kg.**

- 5 САРИЕВ Турал**  
SARIYEV Tural
- 6 СОЛОВЬЕВ Андрей**  
SOLOVEV Andrei
- 1 УРУСТОМБАЙ УУЛУ Байель**  
URUSTOMBAI UULU Bayel
- 2 АЛАБЕРКЯН Айк**  
ALABERKYAN Hayk
- 3 МАМИРДЖОНОВ Мухаммадкодир**  
MAMIRJONOV Mukhammadkodir
- 4 ХАМИДОВ Мехроб**  
HAMIDOV Mehrob

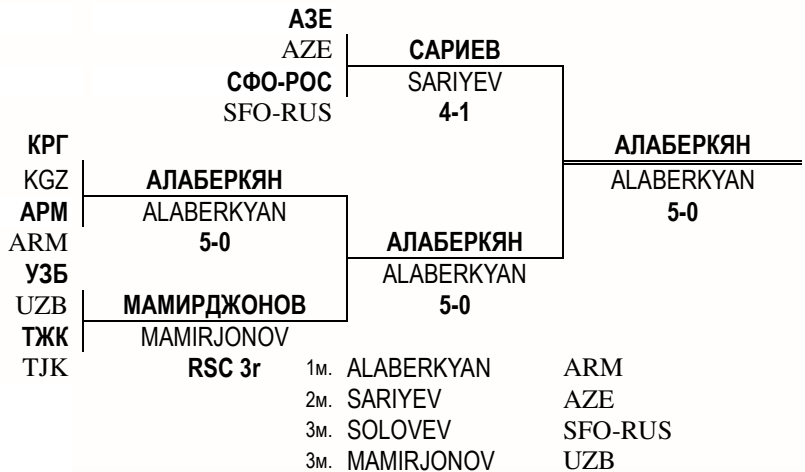

20 august 12<sup>00</sup>

|| 22 august 17<sup>30</sup>

|| 24 august 17<sup>30</sup>



ЕКАТЕРИНБУРГ

МЕЖДУНАРОДНЫЙ ФЕСТИВАЛЬ УНИВЕРСИТЕТСКОГО СПОРТА  
с участием университетских команд из государств – участников БРИКС, государств –  
членов Шанхайской организации сотрудничества и государств – участников Содружества  
Независимых Государств

UNIVERSITY INTERNATIONAL SPORTS FESTIVAL  
EKATERINBURG 2023

EKATERINBURG

ПРОТОКОЛ ГРАФИКА СОРЕВНОВАНИЯ / PROTOCOL OF THE COMPETITION SCHEDULE

МУЖЧИНЫ / MEN

ВЕСОВАЯ КАТЕГОРИЯ  
WEIGHT CATEGORY

54 kg.

3	РАБАТОВ Акылтай RABATOV Akyltay	КАЗ	РАБАТОВ			
4	МОХАММЕД Сайед Фадхель MOHAMED Sayed Fadhel	БХР	РАБАТОВ			
5	ГУСЕЙНОВ Ниджат HUSEYNOV Nijat	АЗЕ	ВО		ГУСЕЙНОВ	
6	ЗАХАРЕНКО Иван ZAKHARENKAU Ivan	БЕЛ	ГУСЕЙНОВ		ГУСЕЙНОВ	
7	ОСИПОВ Роман OSIPOV Roman	СФО-РОС	ГУСЕЙНОВ		5-0	
8	АОНЯЕМ Танакон AONYAEM Thanakon	ТАЙ	ОСИПОВ			
9	ЭРГЕШОВ Бекзат ERGESHOV Bekzat	КРГ	ВО		ОСИПОВ	
1	ДЖУМАХОНОВ Мамед JUMAKHONOV Mamed	ТЖК	ИЛЬЗИТИНОВ		ОСИПОВ	
2	ИЛЬЗИТИНОВ Богдан ILZITINOV Bogdan	ЮФО-РОС	ИЛЬЗИТИНОВ		5-0	
		ТЖК	ИЛЬЗИТИНОВ			ГУСЕЙНОВ
		ТЖК	ИЛЬЗИТИНОВ			ГУСЕЙНОВ
		ЮФО-РОС	ИЛЬЗИТИНОВ			5-0
		ЮФО-РОС	ИЛЬЗИТИНОВ			5-0
				1м.	HUSEYNOV	АЗЕ
				2м.	OSIPOV	SFO-RUS
				3м.	RABATOV	KAZ
				3м.	ILZITINOV	YUFO-RUS

19 august 12<sup>00</sup>

|| 20 august 12<sup>00</sup>

|| 23 august 17<sup>30</sup>

|| 24 august 17<sup>30</sup>



ЕКАТЕРИНБУРГ

МЕЖДУНАРОДНЫЙ ФЕСТИВАЛЬ УНИВЕРСИТЕТСКОГО СПОРТА  
с участием университетских команд из государств – участников БРИКС, государств –  
членов Шанхайской организации сотрудничества и государств – участников Содружества  
Независимых Государств

UNIVERSITY INTERNATIONAL SPORTS FESTIVAL  
EKATERINBURG 2023

EKATERINBURG

ПРОТОКОЛ ГРАФИКА СОРЕВНОВАНИЯ / PROTOCOL OF THE COMPETITION SCHEDULE

МУЖЧИНЫ / MEN

ВЕСОВАЯ КАТЕГОРИЯ  
WEIGHT CATEGORY

57 kg.

- 7 **ВОРОБЬЕВ Илья**  
VOROBYOU Ilya
- 8 **ТЫЧКОВ Артем**  
TYCHKOV Artem
- 9 **АСЛИКЯН Руслан**  
ASLIKYAN Ruslan
- 10 **АЛЕКСЕЕВ Илья**  
ALEKSEEV Ilya
- 11 **СЕЙДЕКМАТОВ Санжай**  
SEYDAKMATOV Sanjay
- 1 **ГОНСАЛЕС КУРБЕЛО**  
GONZALEZ CURBELO
- 2 **МАММАДЗАДЕ Амин**  
MAMMAZADA Amin
- 3 **ЯКУБОВ Бахадур**  
YAKUBOV Bahodur
- 4 **ХАРАЕВ Эльдар**  
KHARAEV Eldar
- 5 **РУСТАМОВ Искандарбек**  
RUSTAMOV Iskandarbek
- 6 **КАРИБЯН Борис**  
KARIBIAN Boris

БЕЛ BLR	<b>ВОРОБЬЕВ</b> VOROBYOU			
СФО-РОС SFO-RUS	<b>5-0</b>			
АРМ ARM	<b>АСЛИКЯН</b> ASLIKYAN		<b>АСЛИКЯН</b> ASLIKYAN	
СПБ-РОС SPB-RUS	<b>5-0</b>		<b>5-0</b>	
КРГ KGZ	<b>ГОНСАЛЕС</b> GONZALEZ			<b>АСЛИКЯН</b> ASLIKYAN
БЕН VEN	<b>ГОНСАЛЕС</b> GONZALEZ			<b>5-0</b>
АЗЕ AZE	<b>5-0</b>			
ТЖК TJK	<b>ХАРАЕВ</b> KHARAEV		<b>ГОНСАЛЕС</b> GONZALEZ	
ЮФО-РОС YUFO-RUS	<b>5-0</b>		<b>3-2</b>	
ТЖК TJK	<b>ХАРАЕВ</b> KHARAEV			
ЮФО-РОС YUFO-RUS	<b>РУСТАМОВ</b> RUSTAMOV			
	<b>3-2</b>			
		1М. АСЛИКЯН 2М. ГОНЗАЛЕЗ 3М. ВОРОБЬЕВ 3М. ХАРАЕВ		АРМ VEN BLR YUFO-RUS

19 august 12<sup>00</sup>

||| 21 august 17<sup>30</sup>

||| 22 august 17<sup>30</sup>

||| 24 august 17<sup>30</sup>

ЕКАТЕРИНБУРГ

МЕЖДУНАРОДНЫЙ ФЕСТИВАЛЬ УНИВЕРСИТЕТСКОГО СПОРТА  
с участием университетских команд из государств – участников БРИКС, государств –  
членов Шанхайской организации сотрудничества и государств – участников Содружества  
Независимых Государств

UNIVERSITY INTERNATIONAL SPORTS FESTIVAL  
EKATERINBURG 2023

EKATERINBURG

**ПРОТОКОЛ ГРАФИКА СОРЕВНОВАНИЯ / PROTOCOL OF THE COMPETITION SCHEDULE**

**МУЖЧИНЫ / MEN**

		<b>ВЕСОВАЯ КАТЕГОРИЯ</b>		<b>60 kg.</b>	
		<b>WEIGHT CATEGORY</b>			
13	<b>ЛЕОНОВ Дмитрий</b> LEONOV Dmitry	УФО-РОС UFO-RUS	КРАСНОГОР KRASNOGOR		
14	<b>КРАСНОГОР Александр</b> KRASNOGOR Aleksandr	УФО-РОС UFO-RUS	5-0		
1	<b>БАЛЬКОВ Дмитрий</b> BALKOU Dzmitry	БЕЛ BLR	БАЛЬКОВ BALKOU	МУРОДЗОДА MURODZODA	
2	<b>ЗОЛОТУХИН Даниил</b> ZOLOTUKHIN Daniil	ЦФО-РОС CFO-RUS	3-2	5-0	
3	<b>РЕШОНОВ Тимофей</b> RESHONOV Timofei	СПБ-РОС SPB-RUS	МУРОДЗОДА MURODZODA		
4	<b>МУРОДЗОДА Абубакр</b> MURODZODA Abubakr	ТЖК TJK	5-0		
5	<b>ТАНИРБЕРГЕНОВ Ернур</b> TANGIRBERGENOV Yernur	КАЗ KAZ	ИБИШЕВ IBISHEV	МУРОДЗОДА MURODZODA	
6	<b>ИБИШЕВ Ильман</b> IBISHEV Ilman	СКФО-РОС SKFO-RUS	RSC 3р		
7	<b>АБДУМУРОДОВ Дилшод</b> ABDUMURODOV Dilshod	УЗБ UZB	АБДУМУРОДОВ ABDUMURODOV		
8	<b>БАБИРОВ Азрак</b> BABIROV Azrak	ТУР TUR	5-0		
9	<b>РОКПИДЖИТ мистер Супхарук</b> Roekpijtit Mr. Supharoek	ТАЙ THA	РОКПИДЖИТ Roekpijtit	АБДУМУРОДОВ ABDUMURODOV	
10	<b>МОШКИРЕВ Олег</b> MOSHKIREV Oleg	СФО-РОС SFO-RUS	5-0		
11	<b>НИКУЛЬШИН Степан</b> NIKULSHIN Stepan	ЮФО-РОС YUFO-RUS	ИМАМНАЗАРОВ IMOMNAZAROV		
12	<b>ИМАМНАЗАРОВ Мирзохид</b> IMOMNAZAROV Mirzohid	КРГ KGZ	ИМАМНАЗАРОВ IMOMNAZAROV		
			5-0	1м. МУРОДЗОДА 2м. АБДУМУРОДОВ 3м. КРАСНОГОР 3м. ИМОМНАЗАРОВ	ТЖК УЗБ УФО-РОС КГЗ
					МУРОДЗОДА MURODZODA 4-1

19 august 12<sup>00</sup>

21 august 17<sup>30</sup>

23 august 17<sup>30</sup>

24 august 17<sup>30</sup>

ЕКАТЕРИНБУРГ

МЕЖДУНАРОДНЫЙ ФЕСТИВАЛЬ УНИВЕРСИТЕТСКОГО СПОРТА  
с участием университетских команд из государств – участников БРИКС, государств –  
членов Шанхайской организации сотрудничества и государств – участников Содружества  
Независимых Государств

EKATERINBURG

UNIVERSITY INTERNATIONAL SPORTS FESTIVAL  
EKATERINBURG 2023

**ПРОТОКОЛ ГРАФИКА СОРЕВНОВАНИЯ / PROTOCOL OF THE COMPETITION SCHEDULE**

**МУЖЧИНЫ / MEN**

**ВЕСОВАЯ КАТЕГОРИЯ  
WEIGHT CATEGORY**

**63,5 kg.**

Rank	Name	Country	City	Country	City	Result	Rank	Name	Country	City	Country	City	Result
11	АЛИЕВ Джабраил	RUS	СКФО-РОС	ALIEV	SCFO-RUS		11	АЛИЕВ	RUS	СКФО-РОС	ALIEV	SCFO-RUS	
12	АЗИМОВ Расулжон	TJK	ТАЖ	AZIMOV	Rasuljon		12	АЗИМОВ	TJK	ТАЖ	AZIMOV	Rasuljon	
13	Алтарифи Муджтаба Ахмед Асси	IRQ	ИРК	Altarifi	Mujtaba Ahmed Assi		13	Алтарифи	IRQ	ИРК	Altarifi	Mujtaba Ahmed Assi	
1	ПЛЕШКОВ Максим	RUS	УФО-РОС	PLESHKOV	Maksim		1	ПЛЕШКОВ	RUS	УФО-РОС	PLESHKOV	Maksim	
2	ТАГАЙБАЕВ Айдос	UZB	УЗБ	TAGAYBAEV	Aydos		2	ТАГАЙБАЕВ	UZB	УЗБ	TAGAYBAEV	Aydos	
3	АВДИЕНКО Антон	RUS	МОС-РОС	AVDIENKO	Anton		3	АВДИЕНКО	RUS	МОС-РОС	AVDIENKO	Anton	
4	РУАМТАМ мистер Сагда	THA	ТАЙ	RUAMTHAM	Mr. Sakda		4	РУАМТАМ	THA	ТАЙ	RUAMTHAM	Mr. Sakda	
5	УЛЬЯНОВ Ярослав	RUS	СПБ-РОС	ULYANOV	Yaroslav		5	УЛЬЯНОВ	RUS	СПБ-РОС	ULYANOV	Yaroslav	
6	ТУРГЫНБЕК Архат	KAZ	КАЗ	TURGYNBEK	Arkhat		6	ТУРГЫНБЕК	KAZ	КАЗ	TURGYNBEK	Arkhat	
7	ХИГМАТОВ Шохин	TJK	ТАЖ	KHIGMATOV	Shohin		7	ХИГМАТОВ	TJK	ТАЖ	KHIGMATOV	Shohin	
8	Нгуен Ван Хоа	VNM	ВНМ	NGUYEN	Van Hoa		8	Нгуен Ван Хоа	VNM	ВНМ	NGUYEN	Van Hoa	
9	ЭМИЛЬБЕК УУЛУ Ырыскелди	RUS	УФО-РОС	EMILBEK	UULU Yriskeldi		9	ЭМИЛЬБЕК	RUS	УФО-РОС	EMILBEK	UULU Yriskeldi	
10	ЧАЛУКЯН Армен	RUS	ЮФО-РОС	CHALUKIAN	Armen		10	ЧАЛУКЯН	RUS	ЮФО-РОС	CHALUKIAN	Armen	
												19 august 12 <sup>00</sup>	
												21 august 17 <sup>30</sup>	
												22 august 17 <sup>30</sup>	
												24 august 17 <sup>30</sup>	







ЕКАТЕРИНБУРГ

МЕЖДУНАРОДНЫЙ ФЕСТИВАЛЬ УНИВЕРСИТЕТСКОГО СПОРТА  
с участием университетских команд из государств – участников БРИКС, государств –  
членов Шанхайской организации сотрудничества и государств – участников Содружества  
Независимых Государств

UNIVERSITY INTERNATIONAL SPORTS FESTIVAL  
EKATERINBURG 2023

EKATERINBURG

ПРОТОКОЛ ГРАФИКА СОРЕВНОВАНИЯ / **PROTOCOL OF THE COMPETITION SCHEDULE**

**МУЖЧИНЫ / MEN**

**ВЕСОВАЯ КАТЕГОРИЯ  
WEIGHT CATEGORY**

**71 kg.**

- 3 **РУСТАМБЕК УУЛУ Нурадин**  
 RUSTAMBEK uulu Nuradin
- 4 **ШАЛТУМАЕВ Рамазан**  
 SHALTUMAEV Ramazan
- 5 **Аль-Саади Саджад Абдул ваххаб Нимах**  
 Al-Saadi Sajjad Abdulwahhab Neamah
- 6 **МАШАННАЕВ Арсен**  
 MASHANNAEV Arsen
- 7 **ШАХБАЗОВ Шамси**  
 SHAHBAZOV Shamsi
- 8 **БОБОЕВ Абдулахад**  
 BOBOEV Abduahad
- 9 **КАСИМОВСКИЙ Антон**  
 KASIMOVSKII Anton
- 1 **СЕДЕНО ЗАРРАМЕДА Хуан Карлос**  
 CEDENO ZARRAMEDA Juan Carlos
- 2 **АЛЬ-ШАХИН Мохаммед Джуди Али**  
 AL-SHAHEEN Mohammed Joodi Ali

КРГ KGZ	<b>РУСТАМБЕК</b> RUSTAMBEK			
ЮФО-РОС YUFO-RUS	<b>5-0</b>		<b>РУСТАМБЕК</b> RUSTAMBEK	
ИРК IRQ	<b>МАШАННАЕВ</b> MASHANNAEV		<b>5-0</b>	
СКФО-РОС SCFO-RUS	<b>КО 1r</b>			<b>РУСТАМБЕК</b> RUSTAMBEK
АЗЕ AZE	<b>ШАХБАЗОВ</b> SHAHBAZOV			<b>5-0</b>
ТЖК TJK	<b>5-0</b>		<b>СЕДЕНО</b> CEDENO	
УФО-РОС UFO-RUS	<b>СЕДЕНО</b> CEDENO		<b>5-0</b>	
ВЕН VEN	<b>СЕДЕНО</b> CEDENO			
ИРК IRQ	<b>ВО</b>			
		1м. RUSTAMBEK		KGZ
		2м. CEDENO		VEN
		3м. MASHANNAEV		SCFO-RUS
		3м. SHAHBAZOV		AZE

19 august 12<sup>00</sup>

|| 20 august 12<sup>00</sup>

|| 22 august 17<sup>30</sup>

|| 24 august 17<sup>30</sup>



ЕКАТЕРИНБУРГ

МЕЖДУНАРОДНЫЙ ФЕСТИВАЛЬ УНИВЕРСИТЕТСКОГО СПОРТА  
с участием университетских команд из государств – участников БРИКС, государств –  
членов Шанхайской организации сотрудничества и государств – участников Содружества  
Независимых Государств

UNIVERSITY INTERNATIONAL SPORTS FESTIVAL  
EKATERINBURG 2023

EKATERINBURG

ПРОТОКОЛ ГРАФИКА СОРЕВНОВАНИЯ / PROTOCOL OF THE COMPETITION SCHEDULE

**МУЖЧИНЫ / MEN**

**ВЕСОВАЯ КАТЕГОРИЯ  
WEIGHT CATEGORY 75 kg.**

- 5  ШЕЙДАЕВ Фархад  
SHEYDAYEV Farhad
- 6  ЗЫРЯНОВ Данил  
ZYRYANOV Daniel
- 1  АСАНКУЛ УУЛУ Султан  
ASANKUL UULU Sultan
- 2  ГАБИТОВ Эдуард  
GABITOV Eduard
- 3  СУЛТОНОВ Диёр  
SULTANOV Dealer
- 4  НГУЕН Кюанг Анх  
Nguyen Quang Anh

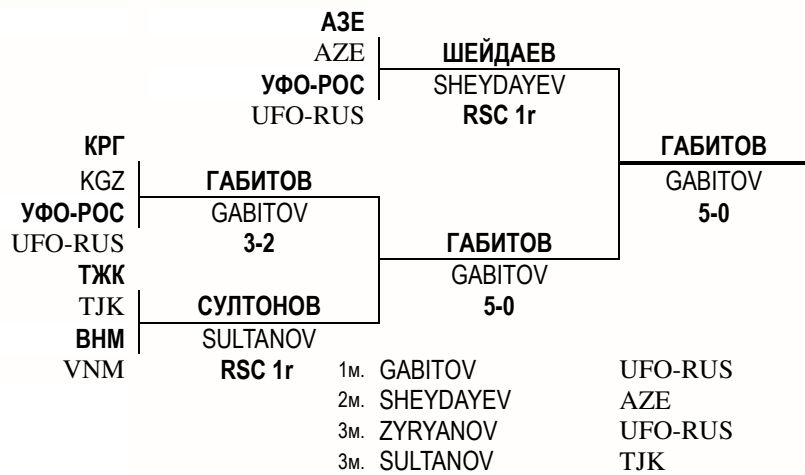

21 august 17<sup>30</sup>

23 august 17<sup>30</sup>

24 august 17<sup>30</sup>

ЕКАТЕРИНБУРГ

МЕЖДУНАРОДНЫЙ ФЕСТИВАЛЬ УНИВЕРСИТЕТСКОГО СПОРТА  
с участием университетских команд из государств – участников БРИКС, государств –  
членов Шанхайской организации сотрудничества и государств – участников Содружества  
Независимых Государств

UNIVERSITY INTERNATIONAL SPORTS FESTIVAL  
EKATERINBURG 2023

EKATERINBURG

**ПРОТОКОЛ ГРАФИКА СОРЕВНОВАНИЯ / PROTOCOL OF THE COMPETITION SCHEDULE**

**МУЖЧИНЫ / MEN**

**ВЕСОВАЯ КАТЕГОРИЯ 80 kg.**  
**WEIGHT CATEGORY**

- 9 **ФЛЯГИН Ярослав**  
 FLYAAGIN Yaroslav
- 10 **КАРАЖАНОВ Искандер**  
 KARAZHANOV Iskander
- 11 **АЛ-АНСАРИ Али**  
 AL-ANSSARI Ali
- 12 **ЭЛЬМУРЗАЕВ Рамзан**  
 ELMURZAEV Ramzan
- 1 **АРУТЮНЯН Гамлет**  
 HARUTYUNYAN Hamlet
- 2 **ДЬЯЧЕНКО Елисей**  
 DIACHENKO Elisei
- 3 **ДЖААФАР Али Хасан Гулум Асад**  
 JAAFAR Ali Hasan Ghuloom Asad
- 4 **НГУЕН Ван Доан**  
 Nguyen Van Doan
- 5 **БОЛТАЕВ Абдумалик**  
 BOLTAEV Abdumalik
- 6 **ЗАЙЦЕВ Андрей**  
 ZAITSEV Andrei
- 7 **ХАЙДАРИ Абдул Сабур**  
 HAIDARI Abdul Saboor
- 8 **НАРОЛИН Артем**  
 NAROLIN Artem

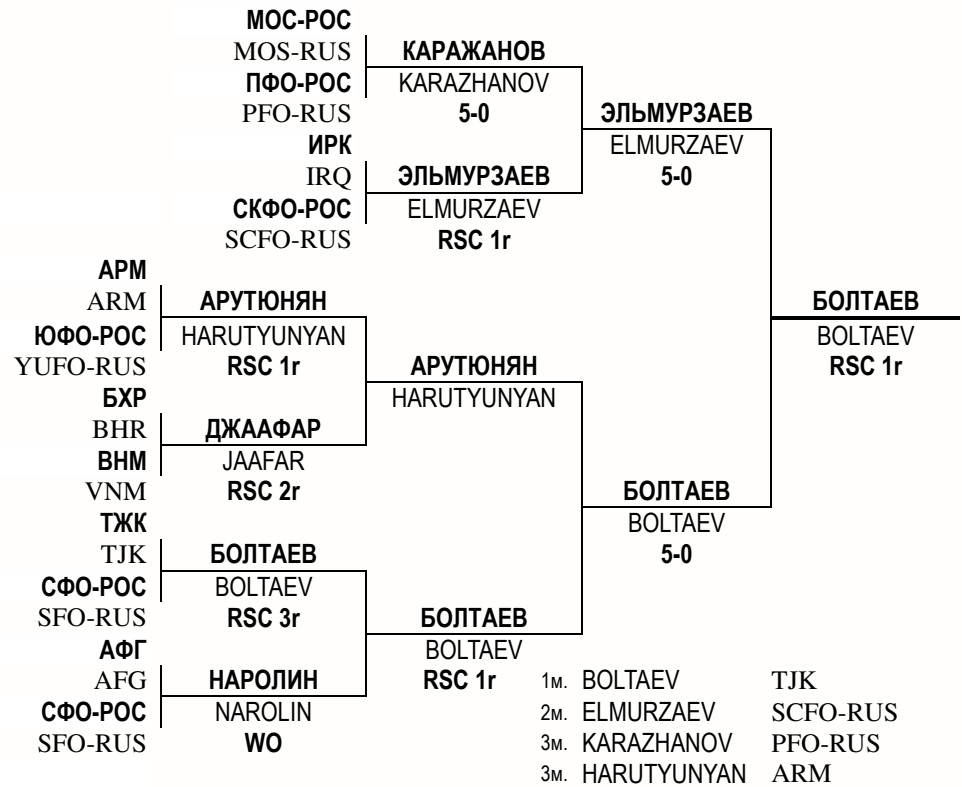

19 august 12<sup>00</sup>

|| 21 august 17<sup>30</sup>

|| 23 august 17<sup>30</sup>

|| 24 august 17<sup>30</sup>

ЕКАТЕРИНБУРГ

МЕЖДУНАРОДНЫЙ ФЕСТИВАЛЬ УНИВЕРСИТЕТСКОГО СПОРТА  
с участием университетских команд из государств – участников БРИКС, государств –  
членов Шанхайской организации сотрудничества и государств – участников Содружества  
Независимых Государств

EKATERINBURG





UNIVERSITY INTERNATIONAL SPORTS FESTIVAL  
EKATERINBURG 2023

**ПРОТОКОЛ ГРАФИКА СОРЕВНОВАНИЯ / PROTOCOL OF THE COMPETITION SCHEDULE**

**МУЖЧИНЫ / MEN**

**ВЕСОВАЯ КАТЕГОРИЯ  
WEIGHT CATEGORY**

**86 kg.**

- 1  **ДЖАВАТХАНОВ Хасмагомед**  
DZHAVATKHANOV Khasmagomed
- 2  **РАСУЛОВ Толибжон**  
RASULOV Tolibzhon
- 3  **АЛ-СУХВАИЛИ Мукутада**  
AL-SUKHVAILI Muklada
- 4  **АЗАМАТ УУЛУ Айдар**  
AZAMAT UULU Aidar

СПБ-РОС SPB-RUS	<b>ДЖАВАТХАНОВ</b> DZHAVATKHANOV	<b>ДЖАВАТХАНОВ</b> DZHAVATKHANOV
ТЖК TJK	<b>РАСУЛОВ</b> RASULOV	
ИРК IRQ	<b>АЗАМАТ УУЛУ</b> AZAMAT UULU	<b>РАСУЛОВ</b> RASULOV
КРГ KGZ	<b>АЗАМАТ УУЛУ</b> AZAMAT UULU	
<b>ВО</b>		
1м.	DZHAVATKHANOV	СПБ-РОС
2м.	AZAMAT UULU	КГЗ
3м.	RASULOV	ТЖК
3м.	AL-SUKHVAILI	ИРК

23 august 17<sup>30</sup>

24 august 17<sup>30</sup>

**ВЕСОВАЯ КАТЕГОРИЯ  
WEIGHT CATEGORY**

**92 kg.**

- 7  **НАГОРНЫЙ Никита**  
NAHORNY Nikita
- 1  **РАСУЛОВ Бахман**  
RASULOV Bahman
- 2  **РАСУЕВ Ахмед**  
RASUEV Akhmed
- 3  **ТОКТОСУН УУЛУ Бакыт**  
TOKTOSUN Bakyt
- 4  **ПЕТРОВ Данила**  
PETROV Danila
- 5  **АЛЬ-ХАФАДЖИ Сайф**  
AL-KHAFADJI Sayf
- 6  **МАХАНОВ Арман**  
MAKHANOV Arman

БЕЛ BLR	<b>РАСУЕВ</b> RASUEV	<b>РАСУЕВ</b> RASUEV
ТЖК TJK	<b>РАСУЕВ</b> RASUEV	
СКФО-РОС SCFO-RUS	<b>РАСУЕВ</b> RASUEV	<b>РАСУЕВ</b> RASUEV
КРГ KGZ	<b>ТОКТОСУН</b> TOKTOSUN	
УФО-РОС UFO-RUS	<b>ТОКТОСУН</b> TOKTOSUN	<b>ТОКТОСУН</b> TOKTOSUN
ИРК IRQ	<b>МАХАНОВ</b> MAKHANOV	
УЗБ UZB	<b>МАХАНОВ</b> MAKHANOV	<b>РАСУЕВ</b> RASUEV
<b>ВО</b>		
1м.	RASUEV	
2м.	TOKTOSUN	
3м.	NAHORNY	ТЖК
3м.	MAKHANOV	КГЗ
		БЕЛ
		УЗБ

20 august 12<sup>00</sup>

22 august 17<sup>30</sup>

24 august 17<sup>30</sup>

ЕКАТЕРИНБУРГ

МЕЖДУНАРОДНЫЙ ФЕСТИВАЛЬ УНИВЕРСИТЕТСКОГО СПОРТА  
с участием университетских команд из государств – участников БРИКС, государств –  
членов Шанхайской организации сотрудничества и государств – участников Содружества  
Независимых Государств

UNIVERSITY INTERNATIONAL SPORTS FESTIVAL  
EKATERINBURG 2023



EKATERINBURG

ПРОТОКОЛ ГРАФИКА СОРЕВНОВАНИЯ / PROTOCOL OF THE COMPETITION SCHEDULE

**МУЖЧИНЫ / MEN**

**ВЕСОВАЯ КАТЕГОРИЯ  
WEIGHT CATEGORY**

**92+ kg.**

- 1  ЮСУПОВ Алвани  
IUSUPOV Alvani
- 2  ТУРСУНАЛИЕВ Фирдавсбек  
TURSUNALIEV Firdavsbek
- 3  ДРОЗДОВ Валентин  
DROZDOV Valentin
- 4  ХАТАЕВ Эмин  
KHATAEV Emin

СКФО-РОС SCFO-RUS	ЮСУПОВ IUSUPOV	ХАТАЕВ KHATAEV RSC 3r
ПФО-РОС PFO-RUS	5-0	
МОС-РОС MOS-RUS	ХАТАЕВ KHATAEV	
УФО-РОС UFO-RUS	ХАТАЕВ KHATAEV RSC-I 1r	
1м.	ХАТАЕВ KHATAEV	УФО-РОС UFO-RUS
2м.	ЮСУПОВ IUSUPOV	СКФО-РОС SCFO-RUS
3м.	ТУРСУНАЛИЕВ TURSUNALIEV	ПФО-РОС PFO-RUS
3м.	ДРОЗДОВ DROZDOV	МОС-РОС MOS-RUS

23 august 17<sup>30</sup>|| 24 august 17<sup>30</sup>

Технический делегат  
Федерации Бокса России

*Technical Delegate*

Главный судья соревнований

*Chairman of R/J*

Главный секретарь соревнований

*Secretary*



**М. Леонов / M. Leonov**  
Россия/ *Russia*

**В. Марков / V. Markov**  
Россия/ *Russia*

**А. Устюжанин / A. Ustyuzhanin**  
Россия/ *Russia*